



KATALOG PRODUKTŮ

www.cenik.rigips.cz

únor 2026

Centrum technické podpory RIGIPS

Specializované středisko poskytující technickou podporu širokému spektru klientů v obou hlavních oblastech působnosti společnosti RIGIPS – v suché vnitřní výstavbě, sádrových omítkách a stěrkách.



Kvalifikovaný a zkušený tým odborníků

- pomůže s výběrem optimální konstrukce
- doporučí vhodný materiál či skladbu
- vyspecifikuje vlastnosti materiálů
- zašle potřebnou technickou dokumentaci (např. prohlášení o vlastnostech, technický list, EPD a další)
- poradí, kam zajít na odborné školení či seminář a mnoho dalšího

Jsme tu pro Vás!

Obchodní a dodací podmínky RIGIPS	4-6
Vzorová objednávka	7
Sádrokartonové desky šíře 1 200 mm	10
Sádrokartonové desky šíře 1 250 mm	11-12
Speciální desky	13
Systém HABITO® H	14
X-Ray Protection - deska a příslušenství	15
Sádrokartonové konstrukční desky RigiStabil	16-17
Sádrovláknité konstrukční desky a podlahové dílce Rigidur	18
Příslušenství k sádrovláknitým deskám a podlahám Rigidur	19-20
Glasroc H - desky a příslušenství	21-24
Glasroc X - desky a příslušenství	25
Spárovací a finišovací tmely RIGIPS pro sádrokartonové desky	26
Lepicí tmely a výztužné pásky	27
Válečky a špachtle	28
Konstrukční Rigipsprofily	29-30
Konstrukční Rigipsprofily a napojovací těsnění	31
RIGIPS ochrana rohů a koutů	32-33
Příslušenství obkladových konstrukcí a podhledů	34-39
Příslušenství pro odhlučnění prostor a pro Rigestil	40
Šrouby RIGIPS	41
Páskované šrouby a kotevní technika	42
Vnitřní sádrové omítky a stěrky pro ruční i strojní zpracování	43
Speciální sádry a nátěry pro přípravu podkladu	45
Akustické sádrokartonové desky Gyptone BIG Activ'Air®	46-47
Akustické sádrokartonové desky Gyptone BIG Curve	48
Akustické sádrokartonové desky Rigitone Activ'Air® pro technologii tmelené spáry	49-50
Akustické sádrokartonové desky Rigitone Climafit určené pro stropní topení a chlazení	51
Příslušenství pro systémy Rigitone Activ'Air® s technologií tmelené spáry	52-54
Viditelné kazetové systémy	55
Viditelné kazetové systémy do vlhka	56
Minerální kazety Eurocoustic pro viditelný systém do vlhka	57
Sádrokartonové kazety Rigips pro viditelný systém	58
Minerální kazety Eurocoustic pro viditelný systém	59
Kazety Tonga A v barvách	60-61
Polozapuštěné kazetové systémy	62
Sádrokartonové kazety Gyptone pro polozapuštěné systémy	63
Minerální kazety Eurocoustic pro polozapuštěné systémy	64
Skryté akustické systémy Gyptone D2	65
Sádrokartonové kazety Rigips pro systém D2	66
Absorbéry Rigitone, Insula®	67-68
Profily pro kazetové podhledy	70-72
Příslušenství pro kazetové podhledy	73
Revizní dvířka do přiček a podhledů	74
Nářadí pro práci s konstrukcemi suché vnitřní výstavby	75-76
Orientační spotřeby materiálu na 1 m ²	77-81

Tento Katalog je platný od 1. 2. 2026 do vydání nového. Aktuální verze Katalogu je vždy vyvěšena na www.rigips.cz
 Fotografie produktů v tomto katalogu jsou pouze ilustrativního a informativního charakteru. Změna vyhrazena - jiné vyobrazení není důvodem k vrácení zboží. Foto: archiv společnost Saint-Gobain Construction Products CZ a.s., značka Rigips.

OBCHODNÍ A DODACÍ PODMÍNKY

platné pro zboží uvedené v tomto katalogu

1. ÚVOD A KONTAKTY

Tyto podmínky upravují smluvní vztah mezi společností Saint-Gobain Construction Products CZ a.s., Rigips, jako prodávajícím, a kupujícím na základě uzavřené písemné smlouvy nebo přijetím objednávky zaslané prodávajícímu v písemné podobě (poštou, faxem či e-mailem). Tyto podmínky se vztahují pouze na právní vztahy mezi právními osobami, případně na právní vztahy mezi právníkou osobou, tj. společností Saint-Gobain Construction Products CZ a.s., Rigips, a podnikajícími fyzickými osobami jakožto kupujícími; neaplikují se na tzv. spotřebitelské smlouvy, kdy jedna strana jedná v pozici spotřebitele dle § 419 Občanského zákoníku.

Objednávky přijímá a zpracovává **Zákaznické oddělení Rigips**

Tel.: 315 647 217, 315 647 224-6, 315 647 232

Fax: 315 692 715

E-mail: objednavky.rigips@saint-gobain.com

2. BALENÍ A PALETY

2.1 Standardní balení zboží

Zboží je dodáváno na následujících typech dřevěných palet:

ZBOŽÍ	Typ palety	Objednací číslo palety	Záloha Kč bez DPH/pal	Opotřebení Kč bez DPH/pal ^{*)}
Všechny sádkartonové desky mimo níže zmíněných	Paleta CZ	126383	650,-	50,-
Rigidur; Rigitone; RB(A) 18mm; RF(DF) 18 mm	Paleta GKPP	126394	1 000,-	50,-
RB(A) 25mm; RF(DF) 20; RF(DF) 25 mm	Paleta „Einmann“	126380	650,-	50,-
Příslušenství, Tmely, Omítky, Sádry	Paleta EUR	126386	550,-	50,-
RigiStabil E25	Paleta „Podlaha“	126379	650,-	50,-
Glasroc F Reflex; Glasroc F Ridurit; X-Ray Protection; Podhledy Casoprano, Gypstone	Paleta nevratná	-	-	-

Poznámka: aktuální cenu záloh si ověřte na zákaznickém oddělení.

*) Opotřebení se účtuje vždy jednou za jeden oběh palet prodávající – kupující

Desky se pro přepravu zajišťují kurtami. Profily jsou dodávány zapáskované páskou, která zajišťuje ochranu zboží proti posunutí během přepravy. Tmely a ostatní příslušenství je dodáváno na paletách obalených smršťovací fólií.

2.2 Speciální balení desek

Speciální balení desek je možné, avšak podléhá zpoplatnění.

Ceny pro toto speciální balení se sjednávají individuálně na základě požadavků kupujícího.

2.3 Příjem vratných palet

Prodávající zajišťuje bezplatný odvoz vratných palet od minimálního množství 60 kusů. Kupující musí svůj požadavek na tento odvoz uvést přímo do objednávky nebo o tuto službu požádat e-mailem zákaznické oddělení Rigips. Příjem vratných palet v závodě Rigips v Horních Počaplech se řídí dokumentem „Specifikace vratných palet, používaných pro expedici zboží“, který je dostupný všem kupujícím u našich regionálních zástupců.

3. NÁLEŽITOSTI OBJEDNÁVKY

Aby se při vyřizování zakázek minimalizovala možnost omylů a přehlédnutí, je nutné v objednávce uvádět objednací čísla zboží dle platného Katalogu Rigips. Pro zpracování objednávky je nezbytné uvádět všechny potřebné informace uvedené ve vzorové objednávce na straně 7 tohoto Katalogu. V objednávce je nutno uvádět i všechny speciální požadavky, např. omezenou dobu vykládky, požadavek na vozidlo s hydraulickou rukou, vykládku jeřábem, ruční vykládku, snížený vjezd na místo vykládky, limitovaná velikost vozidla atd. Veškeré náklady spojené se zabezpečením speciálních vozidel nebo přírážky, budou přefakturovány v plné výši, pokud nebude se zákaznickým oddělením či obchodním zástupcem domluveno jinak. Pokud má kupující na určitou akci (projekt) předem domluvené zvláštní podmínky, je nutné uvést v objednávce název/kód akce (projektu).

3.1 Způsob objednávání zboží

Objednávky zboží přijímá zákaznické oddělení Rigips (viz bod 1) pouze od smluvních partnerů prodávajícího, a to výhradně v písemné formě (dopis, fax, e-mail). Zasláním písemné objednávky přistupuje kupující v plném rozsahu na tyto obchodní a dodací podmínky. Objednávka je závazná.

3.2 Příjem objednávek

Aby mohla být objednávka zpracována a zboží připraveno k nakládce v požadovaném termínu, musí být objednávka doručena do zákaznického oddělení Rigips nejpozději do 12.00 hodin jeden pracovní den před termínem plánované nakládky.

Na objednávky zaslané po 12.00 hodině bude pohlíženo, jako by byly zaslány následující pracovní den.

4. POTVRZENÍ OBJEDNÁVKY

Písemné potvrzení objednávky zasílá prodávající kupujícímu faxem nebo e-mailem zpravidla do jednoho pracovního dne ode dne přijetí objednávky. V takovém případě je nutné, aby kupující zaslané potvrzení objednávky zkontroloval a v případě nesrovnalostí neprodleně informoval příslušného pracovníka zákaznického oddělení Rigips. Pokud tak neučiní, bude objednávka zpracována beze změn.

5. ZMĚNA OBJEDNÁVKY

Akceptována je pouze jedna písemná změna objednávky, a to jen u standardního zboží a za podmínky, že změna byla provedena nejpozději do 14.00 hodin jeden pracovní den před plánovanou nakládkou. Jedná-li se o změnu v objednávce nestandardního zboží (v Katalogu Rigips označené *) a zboží vyráběného na zakázku, nelze ji akceptovat (vyjma změny logistické, kterou je možno provést po dohodě se zákaznickým oddělením Rigips).

6. ZRUŠENÍ/STORNO OBJEDNÁVKY

6.1 Objednávku standardního zboží je možno stornovat, nejpozději však do 14:00 hodin jeden pracovní den před plánovanou nákládkou. Při takovém stornu bude účtován poplatek za storno ve výši 5% z hodnoty celé objednávky. V případě storna v den nákládky, bude účtován poplatek ve výši 15% z hodnoty celé objednávky.

6.2 Objednávku nestandardního zboží (v Katalogu Rigips označené *) a zboží vyráběného na zakázku nelze stornovat bez předchozího písemného souhlasu se zákaznickým oddělením Rigips.

7. MINIMÁLNÍ DODACÍ MNOŽSTVÍ *)

viz údaje v jednotlivých tabulkách Katalogu Rigips

Sádrové desky se skelnou výztuží

VÝROBEK	Tloušťka [mm]	Délka [mm]	Typy hran	Hmotnost [kg/m ²]	Objednací číslo	Balení = paleta			Minimální dodací množství
						[ks]	[m ²]	[kg]	
Glasroc F Reflex (Multiboard) - ohebná deska	6	1200	2 400	6,18	KB511372	64	184,32	1 350	paleta
	10	1200	2 700	9	KB511373 *	40	129,6	1 200	paleta

*) Desky, které se prodávají po paletách lze objednat i v kusovém množství. Za tuto službu se účtuje poplatek 500,-

8. DODACÍ PODMÍNKY PRO DODÁVKY ZBOŽÍ Z VÝROBNÍHO ZÁVODU RIGIPS V HORNÍCH POČAPLECH *)

Termín dodání	2 dny	4 dny	10 dní
Návěš - minimální objednávka 3 pal. sádrokartonových desek	objednávka na celý kamion, max. 3 vykládky	zdarma	-
objednávka nad 50 000,-	↑	500,-	zdarma
objednávka min. 3 palet 20 000,- až 50 000,-	↓	1000,-	500,- zdarma
Europaleta - vše co se vejde na Europaletu, do max váhy 1 000 kg nelze poslat zboží balené do kýblů (Readymixy) a minerální podhledy	objednávka v hodnotě 10 000,-	nad ↑	zdarma
Příslušenství obkladových konstrukcí a podhledů	objednávka v hodnotě 7 000,-	pod ↓	1000,-
Kamion expres - objednávka na celý kamion, pouze 1 vykládka. dodávka do 24 hodin od potvrzení objednávky			500,-
Auto s hydraulickou rukou - cena na vyžádání (kalkulace podle km, typu manipulace a počtu palet) - minimální objednávka 4 pal. SDK			-
Balík - max rozměr 0,5 x 0,5 x 1m, max. váha 31 kg nelze posílat zboží balené do kýblů (Readymixy) a minerální podhledy		400,-	-

Pro upřesnění ceny se obraťte na zákazkové oddělení.

Termín dodání	Objednací číslo
Dodání na kusy - cena za ruční manipulaci SDK desek, které se prodávají po paletách	KB505865
Balení desek do fólie - cena za zabalení jedné palety	KB505070



V případě speciálního požadavku na přepravu se prosím obraťte na zákazkové oddělení.

*) Pokud objem objednaného zboží převýší možnosti výrobních nebo skladovacích kapacit, je dodací lhůta stanovena na základě dohody mezi prodávajícím a kupujícím.

9. DODÁVKY

9.1 Objednávky s více vykládkami (platí pouze pro celokamionové dodávky)

Prodávající nabízí možnost bezplatné dvojvykládky (pokud místa dílčích zastávek jsou na trase do vzdálenosti max. 100 km od sebe), popř. trojvykládky (pokud místa dílčích zastávek jsou na trase do vzdálenosti max. 50 km od sebe). Minimální velikost druhé nebo třetí vykládky musí být v objemu min. 1/3 celkové objednávky.

9.2 Vykládka materiálu a doba vykládky

Je-li doprava zajišťována prodávajícím, nesmí doba vykládky včetně čekání na vykládku překročit 2 hodiny. Za každou další započatou hodinu vykládky budou kupujícímu účtovány více náklady ve výši 300,- Kč/hod. Zákazník zasláním objednávky potvrzuje, že místo dodání materiálu uvedené zákazníkem a veškeré přístupové cesty k tomuto místu budou běžně dostupné pro vozidla určená na přepravu materiálu a současně se zavazuje na vykládce zajistit veškeré vybavení a pracovníky na přepravu a vykládku materiálu.

V případě znemožnění dodávky z nepředvídatelných důvodů jakými jsou havárie či poruchy vozidla, stávka, neodstranitelné překážky na silnici, živelné pohromy atd. bude vždy zákazník včas informovaný o možném zdržení a Rigips tým nepřebírá žádné záruky za včasné dodání materiálu. I když Rigips vyvine maximální snahu dodržet požadovaný termín dodávky, vyhrazuje si právo vybrat reálný termín dodávky a nemůže nést odpovědnost za případné náklady, které mohou zákazníkovi vzniknout z důvodu nedodání nebo pozdního dodání materiálu.

9.3 Převzetí dodávky

Při převzetí dodávky je přejímající povinen pečlivě přezkontrolovat její věcnou správnost, úplnost a kvalitu včetně vratných obalů. V případě nesrovnalostí mezi dodacím listem a skutečností musí kupující neprodleně informovat zákaznické oddělení Rigips.

9.3.1 Storno poplatky

Odmítnutí převzetí dodávky standardního zboží - 25 % hodnoty veškerého objednaného zboží plus úhrada nákladů za dopravu tam i zpět, manipulační poplatek za nakládku a vykládku, případně další náklady za použití speciálních vozidel a veškeré další vzniklé náklady.

Odmítnutí převzetí dodávky nestandardního zboží (v katalogu označené *) a zboží vyráběného na zakázku - 100 % hodnoty veškerého objednaného zboží plus úhrada nákladů za dopravu tam i zpět, manipulační poplatek za nakládku a vykládku, případně další náklady za použití speciálních vozidel a veškeré další vzniklé náklady.

9.4 Potvrzování dodacího listu

Při přejímání zboží je kupující povinen dodací list orazítkovat, uvést tiskacím písmem jméno přejímající osoby, podepsat a uvést datum převzetí zboží. V případě, že nemá přejímající firma razítko k dispozici, musí být na dodacím listě uvedeno číslo občanského průkazu přejímající osoby. U dodávek na stavbu je nutné, aby kupující uvedl už v objednávce jméno a telefonní číslo osoby, které má být zboží předáno. Nebude-li tento údaj v objednávce uveden, nenese prodávající odpovědnost za případnou ztrátu materiálu.

9.5 Vlastní odběr zboží v závodě

Po předchozí dohodě umožňuje prodávající kupujícímu vlastní odběr zboží ve výrobním závodě Horní Počaply. Požadavek na vlastní odběr musí být uveden již v objednávce spolu se jménem osoby, která zboží převezme a s registračním číslem vozidla. Nezná-li kupující v okamžiku odeslání objednávky jméno řidiče a registrační číslo vozu, musí tyto údaje nahlásit před příjezdem vozidla na nakládku telefonicky příslušnému pracovníkovi zákaznického oddělení Rigips. Bez těchto údajů nemůže být zboží naloženo. Řidič i osádka vozidla jsou povinni dbát bezpečnostních předpisů a pokynů příslušných pracovníků logistiky a ostrahy závodu. Při pohybu po areálu závodu je řidič, event. všechny osoby, které opustí vozidlo, povinen mít obuté bezpečnostní pracovní boty a být oblečen v reflexní vestě. V případě nutnosti je možno si bezpečnostní pracovní obuv za poplatek 50,-Kč zapůjčit v závodě. Prodávající nehradí žádné kompenzace za dobu čekání na nakládku v závodě.

10. OBCHODNÍ PODMÍNKY

10.1 Ceník

Ceny uvedené v Katalogu Rigips jsou ceny listové a jsou určeny pro jakoukoli právnickou nebo podnikající fyzickou osobu (nikoli pro spotřebitele). Změna cen je vyhrazena. Pro Saint-Gobain Construction Products CZ a.s., Rigips jsou závazné pouze ceny v písemně uzavřené smlouvě.

10.2 Reklamacce

Veškeré reklamacce je kupující povinen předat do zákaznického oddělení Rigips nebo regionálnímu zástupci prodávajícího osobně, faxem, e-mailem nebo jinou vhodnou písemnou formou. Reklamační protokoly má k dispozici příslušný regionální zástupce prodávajícího, který s jejich vyplněním rád pomůže.

10.3 Nedodané nebo poškozené zboží

Reklamacce na nedodané nebo poškozené zboží musí být sepsána ihned po vykládce a musí být podepsána řidičem. Veškeré reklamacce poškozeného zboží je potřeba doplnit obrazovým materiálem (fotografií), který musí být pořízen ještě před složením zboží z kamionu. Výjimku tvoří pouze příslušenství, které je dodáváno na paletě a je zafoliované. V takovém případě musí kupující reklamaci nahlásit nejpozději do 3 pracovních dnů od převzetí dodávky.

10.4 Kvalita zboží

V případě stížnosti na kvalitu výrobku si prodávající vyhrazuje právo prohlédnout závadu přímo na místě, příp. odebrat vzorek. Při reklamaci je třeba v reklamačním protokolu uvést datum a hodinu výroby a číslo šarže, je-li uvedeno (u desek na rubové straně, u práškových produktů na obale apod.). Pro účely reklamacce doporučuje prodávající kupujícímu zachovat obal od reklamovaného zboží.

10.5 Vrácení zboží

V případě, že si kupující objednal chybné zboží a chtěl by ho vrátit zpět, musí tuto záležitost nejprve projednat s příslušným regionálním zástupcem prodávajícího. Zpět může být přijato pouze zboží v originálních obalech a nepoškozené. Konečné rozhodnutí, zda je vrácené zboží v takovém stavu, aby mohlo být opět prodáno, a lze je tudíž přijmout zpět, náleží pracovníkům logistiky závodu Horní Počaply. Kupující hradí poplatek za vrácení zboží ve výši 1 000 Kč.

11. SKLADOVÁNÍ PROFILŮ

Profily se skladují v čistém, větraném a suchém prostředí s nejvyšší relativní vlhkostí vzduchu 70% - nejlépe v uzavřených, suchých a dobře větraných prostorách, kde nedochází k velkým teplotním výkyvům způsobujícím kondenzaci vody mezi profily. Je nutno zajistit, aby materiál nepřišel do styku s vodou ani vzdušnou vlhkostí (neskladovat venku). Pro zamezení deformace profilů je nutno je ukládat na rovný a dostatečně pevný podklad. Prokládací hranoly musí být umístěny vždy pod sebou, minimálně 3 kusy u profilů do délky 6 metrů. Výšku skladování balíků profilů je nutno omezit na max. 8 řad nad sebou.

12. DALŠÍ USTANOVENÍ

Rozhodčí doložka: Všechny spory vznikající mezi smluvními stranami ze vzájemných obchodních vztahů, z uzavřených smluv a/nebo v souvislosti s nimi, včetně sporů o uzavření, platnost či obsah smluv, budou rozhodovány s konečnou platností u Rozhodčího soudu při Hospodářské komoře České republiky a Agrární komoře České republiky podle jeho Řádu a Pravidel jedním rozhodcem jmenovaným předsedou Rozhodčího soudu. Místem konání rozhodčího řízení je Praha. V případech neupravených těmito podmínkami se smluvní strany řídí platnými ustanoveními příslušných právních norem.

VZOROVÁ OBJEDNÁVKA

(pro smluvní partnery značky Rigips
společnosti Saint-Gobain Construction Products CZ a.s.)



Název společnosti:.....

Sídlo společnosti

IČ: DIČ:

Fakturační adresa:

..... Název akce / projektu

Objednávku vystavil:..... Číslo objednávky:

Telefon:..... Požadované datum dodání:.....

Místo dodání Vykládka od-do:.....

..... Kontaktní osoba:.....

..... PSČ..... Telefon:.....

Druh dopravy (vyberte): vlastní odběr / RZ (SPZ):..... doprava dodavatele

Způsob vykládky (vyberte): VZV jeřáb ruční

Popis výrobku dle Ceníku	Objednací číslo dle Ceníku	Množství	Jednotka

Poz.: **Uzávěrka příjmu objednávek je ve 12 hod. jeden pracovní den před plánovanou nakládkou.**

Speciální požadavek:

.....

.....

Razítko:

Podpis:
(oprávněné osoby)

Datum:

Objednávka se řídí Obchodními a dodacími podmínky viz str. 4 až 6, je závazná.

CENÍK NADSTANDARDNÍCH SLUŽEB TECHNICKÉHO SERVISU RIGIPS



NADSTANDARDNÍ SLUŽBY	Objednací číslo	Cena bez DPH/MJ
Návrh řešení prostorové akustiky	KB505566	
Návrh protipožárního obkladu OK	KB505565	
Detail napojení (výkres)	KB505570	
Návštěva na stavbě (konzultace + doprava)	KB505564	
Zaučení aplikace/montáže na stavbě	KB505563	
Konzultace u RF (konzultace + doprava)	KB505562	
Konzultace u Projektanta (konzultace + doprava)	KB505551	
Individuální posouzení PO (externí)	KB505561	
Individuální posouzení AKU (externí)	KB505560	

KURZY A ŠKOLENÍ	Objednací číslo	Cena bez DPH/MJ
Certifikační školení montáže sádrokartonu (tzv. protipožár) *	KB505553	
Certifikační školení pro dřevostavby *	KB505552	
Příplatek za provedení certifikačního školení u zákazníka v mimořádném termínu	KB505569	
Opis (duplikát) vydaného Certifikátu	KB505568	
Základní školení montáže sádrokartonu (dvoudenní praktický kurz)	KB505559	
Opláštění podkroví sádrokartonem (dvoudenní praktický kurz)	KB505556	
Podkroví v detailech (jednodenní praktický kurz)	KB505571	
Dřevostavby pro začátečníky (jednodenní praktický kurz)	KB505574	
Tipy a vychytávky pro sádrokartonáře (jednodenní praktický kurz)	KB505567	
Výstavba kazetového podhledu (jednodenní praktický kurz)	KB505554	
Výstavba sádrokartonové příčky (jednodenní praktický kurz)	KB505558	
Výstavba sádrokartonového podhledu (jednodenní praktický kurz)	KB505557	
Pokládka suché sádrokartonové podlahy (jednodenní praktický kurz)	KB505555	

* Bude účtován storno poplatek za neúčast neomluvenou nebo omluvenou méně než 48 hodin před začátkem školení.

Neváhejte, volejte, jsme tu pro Vás!

www.rigips.cz

Tel.: 226 292 224, podpora@saint-gobain.com

Škola suché výstavby

Zajímá vás, jak ušetřit čas a peníze a přitom předat investorovi funkční a estetické dílo? Přejete si vyzkoušet nové pracovní postupy, práci s novými materiály či se jen zdokonalit v sádkartonářském řemesle? Chcete vědět, co si na stavbě obzvláště pohlídat, aby se v maximální možné míře předešlo reklamám a nedostatkům?

V moderním vzdělávacím středisku – Škole suché výstavby Rigips – vám to umožníme. Vedle kurzů montáže sádkartonu pro řemeslníky i svépomocníky pořádáme i řadu školení na míru podle požadavků stavebních dozorů, projektantů, ale i prodejců stavebních materiálů a učitelů odborných škol.

Vyberte si ze široké nabídky kurzů a školení na

www.skolasuchevystavby.cz

nebo volejte 602 663 872
a nechte si ušít školení na míru.

Každá teorie je u nás doplněna praxí, či alespoň praktickou ukázkou.

Naši technici s mnohaletou praxí se s vámi podělí o své zkušenosti, naučí vás například celoplošně stěrkovat a přitom nebrousit, omítat plochy i efektivně řešit ostění při výměně střešních oken.



*Těšíme se
na vás!*



Škola suché výstavby

Areál výrobního závodu Rigips
Horní Počaply u Mělníka

SÁDROKARTON

Sádrokartonové desky Rigips šíře 1 200 mm















Podélné hrany

1) hrana PRO

Příčné hrany

3) hrana kolmo řezaná

4) hrana s úkosem

VÝROBEK	Tloušťka [mm]	Délka [mm]	Typy hran	Hmotnost [kg/m ²]	Objednáací číslo	Balení = paleta			Minimální dodací množství	Cena bez DPH [Kč/m ²]
						[ks]	[m ²]	[kg] ¹⁾		
Stavební deska RB (A) /značení dle DIN 18 180 - GKB/  	12,5	2 000	1) a 4)	9	KB620196	56	134,4	1250	paleta	
	12,5	2 500	1) a 3)	9	KB620017 *	50	144	1336	6 palet	
	12,5	2 600	1) a 3)	9	KB620018	50	149,8	1388	paleta	
	12,5	2 750	1) a 3)	9	KB620019	50	158,4	1466	paleta	
	12,5	3 000	1) a 3)	9	KB620020 *	50	172,8	1595	6 palet	
	15	2 000	1) a 3)	12,5	KB620050 *	46	110,4	1276	10 palet	
Protipožární deska RF (DF) /značení dle DIN 18 180 - GKF/  	12,5	2 000	1) a 4)	10,5	KB620086	56	134,4	1 451	paleta	
	12,5	2 500	1) a 3)	10,5	KB620031 *	48	144	1552	6 palet	
	12,5	2 600	1) a 3)	10,5	KB620032 *	48	149,8	1612	6 palet	
	15	2 000	1) a 4)	12,5	KB620254	46	110,4	1 420	paleta	
Impregnovaná deska RBI (H2) /značení dle DIN 18 180 - GKBi/  	12,5	2 000	1) a 4)	9,3	KB620095	56	134,4	1290	paleta	
	12,5	2 500	1) a 3)	9,3	KB620039 *	48	144	1379	6 palet	
	12,5	2 600	1) a 3)	9,3	KB620040 *	50	149,8	1433	6 palet	
Protipožární impregnovaná deska RFI (DFH2) /značení dle DIN 18 180 - GKFi/  	12,5	2 000	1) a 4)	10,5	KB620044	56	134,4	1 451	paleta	
	15	2 000	1) a 4)	12,5	KB620064 *	46	110,4	1 530	10 palet	

¹⁾ ± 2 %, včetně palety

²⁾ Zboží není trvale skladem. Dodací lhůta minimálně 1-2 týdny, minimální dodací množství 240 ks.

Sádrokartonové desky uvedené v katalogu (nevztahuje se na Sk. 1.1.6), je možné vyrobit i v jiných rozměrech (v rozmezí 2,0 až 3,2 m), než je uvedeno v katalogu. Minimální dodací lhůta je 2-3 týdny, minimální dodací množství 240 ks a příplatek za nestandardní délku a typ hran činí +5% k základní cenkové ceně desky odpovídající kvality.



Dopady výrobku na životní prostředí jsou dokumentovány v nezávisle ověřeném Environmentálním prohlášení o produktu.



K vybraným deskám je poskytována služba recyklace. Cena služby na vyžádání.

Sádrokartonové desky Rigips šíře 1 250 mm

Podélné hrany

1) hrana PRO

2) hrana VARIO PRO

Příčné hrany

3) hrana kolmo řezaná

4) hrana s úkosem

VÝROBEK	Tloušťka [mm]	Délka [mm]	Typy hran	Hmotnost [kg/m ²]	Objednáací číslo	Balení = paleta			Minimální dodací množství	Cena bez DPH [Kč/m ²]
						[ks]	[m ²]	[kg] ¹⁾		
Stavební deska RB (A) /značení dle DIN 18 180 - GKB/ 	12,5	1 000	1) a 3)	9	KB620713	112	140	1 300	paleta	
	12,5	2 000	1) a 4)	9	KB620011	56	140	1 300	paleta	
	12,5	2 000	1) a 3)	9	KB620214	56	140	1 300	paleta	
	12,5	2 500	1) a 3)	9	KB620012	40	125	1 165	paleta	
	12,5	2 600	1) a 3)	9	KB620013	40	130	1 210	paleta	
	12,5	2 750	1) a 3)	9	KB620014 *	40	137,5	1 278	6 palet	
	12,5	3 000	1) a 3)	9	KB620015 *	40	150	1 390	6 palet	
	15	2 000	1) a 4)	12,5	KB620051	46	115	1 328	paleta	
18	2 000	2) a 3)	14,5	KB12308 *	30	75	1 127	6 palet		
Stavební deska RB (A) Activ'Air* /značení dle DIN 18 180 - GKB/ 	12,5	2 000	1) a 4)	9	KB620708	56	140	1 300	paleta	
Protipožární deska RF (DF) /značení dle DIN 18 180 - GKF/ 	12,5	1 000	1) a 3)	10,5	KB620715	112	140	1 510	paleta	
	12,5	2 000	1) a 4)	10,5	KB620027	56	140	1 510	paleta	
	12,5	2 500	1) a 3)	10,5	KB620053 *	40	125	1 353	6 palet	
	12,5	2 600	1) a 3)	10,5	KB620028 *	40	130	1 405	6 palet	
	15	2 000	1) a 4)	12,5	KB620054	46	115	1 590	paleta	
18	2 000	2) a 3)	15	KB12324 *	30	75	1 155	8 palet		
Protipožární deska RF (DF) Activ'Air* /značení dle DIN 18 180 - GKF/ 	12,5	2 000	1) a 4)	10,5	KB620717 *	56	140	1 510	6 palet	
Impregnovaná deska RBI (H2) /značení dle DIN 18 180 - GKBi/ 	12,5	1 000	1) a 3)	9,3	KB620714	112	140	1 342	paleta	
	12,5	2 000	1) a 4)	9,3	KB620035	56	140	1 342	paleta	
	12,5	2 500	1) a 3)	9,3	KB620036 *	40	125	1 202	6 palet	
	12,5	2 600	1) a 3)	9,3	KB620037	40	130	1 249	paleta	
Impregnovaná deska RBI (H2) Activ'Air* /značení dle DIN 18 180 - GKBi/ 	12,5	2 000	1) a 4)	9,3	KB620297 *	56	140	1 342	6 palet	

¹⁾ ± 2 %, včetně palety

²⁾ Zboží není trvale skladem. Dodací lhůta minimálně 1-2 týdny, minimální dodací množství 240 ks.

Activ'Air* je unikátní technologie pro rozklad emisí formaldehydu, který je obsažen např.: v nátěrech, nábytku, kobercích, lepidlech, osvěžovačích vzduchu, cigaretovém kouři, atd. Tato patentovaná technologie dokáže snížit během několika dní koncentraci formaldehydu v místnostech min. o 70 % a to po dobu delší než 50 let.

Dopady výrobku na životní prostředí jsou dokumentovány v nezávisle ověřeném Environmentálním prohlášení o produktu.

K vybraným deskám je poskytována služba recyklace. Cena služby na vyžádání.

SÁDROKARTON

Sádrokartonové desky Rigips šíře 1 250 mm



Podélné hrany

1) hrana PRO

Příčné hrany

3) hrana kolmo řezaná

4) hrana s úkošem

VÝROBEK	Tloušťka [mm]	Délka [mm]	Typy hran	Hmotnost [kg/m ²]	Objednací číslo	Balení = paleta			Minimální dodací množství	Cena bez DPH [Kč/m ²]
						[ks]	[m ²]	[kg] ¹⁾		
Protipožární impregnovaná deska RFI (DFH2) /značení dle DIN 18 180 GKFI/ 	12,5	2 000	1) a 4)	10,5	KB620043	56	140	1 510	paleta	
	12,5	2 500	1) a 3)	10,5	KB620206 *	40	125	1 353	6 palet	
	15	2 000	1) a 4)	12,5	KB620063	46	115	1 593	paleta	
Protipožární impregnovaná deska RFI (DFH2) Activ'Air® /značení dle DIN 18 180 GKFI/ 	12,5	2 000	1) a 4)	10,5	KB620719 *	56	140	1 510	6 palet	
Modrá akustická protipožární deska MA (DF) Activ'Air® 	12,5	2 000	1) a 3)	12	KB620543	40	100	1 240	paleta	
	12,5	2 750	1) a 3)	12	KB620547 *	30	103	1 278	8 palet	
Modrá akustická protipožární impregnovaná deska MAI (DFH2) Activ'Air® 	12,5	2 000	1) a 3)	12	KB620607	40	100	1 240	paleta	

¹⁾ ± 2 %, včetně palety

²⁾ Zboží není trvale skladem. Dodací lhůta minimálně 1-2 týdny, minimální dodací množství 240 ks.

Sádrokartonové desky uvedené v katalogu (nevztahuje se na Sk. 1.1.6), je možné vyrobit i v jiných rozměrech (v rozmezí 2,0 až 3,2 m), než je uvedeno v katalogu. Minimální dodací lhůta je 2-3 týdny, minimální dodací množství 240 ks a příplatek za nestandardní délku a typ hran činí +5% k základní cenikové ceně desky odpovídající kvality.



Activ'Air® je unikátní technologie pro rozklad emisí formaldehydu, který je obsažen např.: v nátěrech, nábytku, kobercích, lepidlech, osvěžovačích vzduchu, cigaretovém kouři, atd. Tato patentovaná technologie dokáže snížit během několika dní koncentraci formaldehydu v místnostech min. o 70 % a to po dobu delší než 50 let.



Dopady výrobku na životní prostředí jsou dokumentovány v nezávisle ověřeném Environmentálním prohlášení o produktu.



K vybraným deskám je poskytována služba recyklace. Cena služby na vyžádání.

Speciální desky Rigips







Podélné hrany

1) hrana PRO

2) hrana VARIO PRO

Příčné hrany

3) hrana kolmo řezaná

VÝROBEK	Tloušťka [mm]	Šířka [mm]	Délka [mm]	Typy hran	Hmotnost [kg/m ²]	Objednáací číslo	Balení = paleta			Minimální dodací množství	Cena bez DPH [Kč/m ²]	
							[ks]	[m ²]	[kg] ¹⁾			
Sádrokartonová deska Hobby RB (A) 9,5 	9,5	1 250	2 000	1) a 3)	7,1	KB620008	70	175	1 353	paleta		
	9,5	1 200	2 000	1) a 3)	7,1	KB620009 *	70	168	1 233	6 palet		
Sádrokartonová masivní deska 	RB (A) 25	25	625	2 000	2) a 3)	18	KB517409 *	32	40	760	paleta	
Sádrokartonová masivní deska 	RF (DF) 20	20	625	2 000	2) a 3)	17,4	KB48009 *	32	40	720	paleta	
	RF (DF) 25	25	625	2 000	2) a 3)	21,5	KB48007 *	32	40	640	paleta	





Podélné hrany

hrana kolmo řezaná

Příčné hrany

hrana kolmo řezaná

Sádrové desky se skelnou výztuží

VÝROBEK	Tloušťka [mm]	Šířka [mm]	Délka [mm]	Hmotnost [kg/m ²]	Objednáací číslo	Balení = paleta			Minimální dodací množství	Cena bez DPH [Kč/m ²]
						[ks]	[m ²]	[kg] ¹⁾		
Glasroc F Reflex (Multiboard) - ohebná deska 	6	1 200	2 400	6,18	KB511372	40	115,2	712	paleta	
	10	1 200	2 700	9	KB511373 *	40	129,6	1 206	paleta	
Glasroc F Ridurit (Firecase) - protipožární deska 	15	1 200	2 000	14	KB511374	36	86,4	1 258	paleta	
	15	1 200	2 400	14	KB511375 *	32	92,2	1 291	paleta	
	20	1 200	2 000	18	KB511376	24	57,6	1 077	paleta	
	25	1 200	2 000	23	KB511377 *	20	48	1 144	paleta	

¹⁾ ± 2 %, včetně palety

²⁾ Zboží není trvale skladem. Dodací lhůta na vyžádání.



Dopady výrobku na životní prostředí jsou dokumentovány v nezávisle ověřeném Environmentálním prohlášení o produktu.



K vybraným deskám je poskytována služba recyklace. Cena služby na vyžádání.

SÁDROKARTON



System HABITO® H pro konstrukce s vysokou mechanickou odolností

Podélné hrany

hrana PRO

Příčné hrany

hrana kolmo řezaná

VÝROBEK

Tloušťka [mm]	Šířka [mm]	Délka [mm]	Hmotnost [kg/m ²]	Objednáací číslo	Balení = paleta			Minimální dodací množství	Cena bez DPH [Kč/m ²]
					[ks]	[m ²]	[kg] ¹⁾		

Deska HABITO® H

Vysokopevnostní protipožární a impregnovaná deska (DFRIH2). Je určena do bezpečnostních konstrukcí RC2 až RC4 (dle ČSN EN 1627), do konstrukcí se zvýšenými požadavky na vzduchovou neprůzvučnost a požární odolnost a do konstrukcí umožňujících rychlé a snadné kotvení břemen přímo do desky.

12,5	1 250	2 000	12	KB620290	24	60	720	paleta	
------	-------	-------	----	-----------------	----	----	-----	--------	--



Skupina zboží: 1.1.12



Speciální příslušenství k deskám Habito® H

VÝROBEK

Rozměr [mm]	Objednáací číslo	počet kusů	Balení druh balení	hmotnost balení [kg]	Minimální dodací množství	Cena bez DPH [Kč/MJ]
----------------	---------------------	---------------	--------------------------	----------------------------	---------------------------------	----------------------------

Šrouby do desky HABITO® H - typ UMN

Pro montáž desek HABITO® H na kovovou konstrukci.



3,9 x 25	KB517962	250	krabíčka	0,35	krabíčka	
3,9 x 35	KB517963	250	krabíčka	0,40	krabíčka	
3,9 x 25	KB517688	500	krabíčka	0,70	krabíčka	
3,9 x 35	KB517689	500	krabíčka	0,80	krabíčka	
3,9 x 25	KB517666	1 000	krabíčka	1,40	krabíčka	
3,9 x 35	KB517667	1 000	krabíčka	1,50	krabíčka	



Páskované šrouby Habito®

Pro rychlou montáž desek Habito® na kovovou konstrukci. Délka 26 mm pro montáž první vrstvy, délka 41 mm pro montáž druhé vrstvy.



4,2 x 26	KB518526	1 000	krabíčka	1,70	krabíčka	
4,2 x 41	KB518519	1 000	krabíčka	2,70	krabíčka	



Šrouby Ridurit

- typ TX pro montáž desky RB (A) do desky HABITO® H v případě dvojitě pláštěné konstrukce (vnitřní vrstva HABITO® H, vnější vrstva RB (A)).



3,5 x 35	KB511689	1 000	krabíčka	2,10	krabíčka	
----------	-----------------	-------	----------	------	----------	--



Ostatní předepsané příslušenství systému HABITO® H (konstrukční profily, napojovací těsnění, tmel, výztužná páska apod.) viz standardní příslušenství RIGIPS.

¹⁾ ± 2 %, včetně palety



Dopady výrobku na životní prostředí jsou dokumentovány v nezávisle ověřeném Environmentálním prohlášení o produktu.

SÁDROKARTON

X-Ray Protection Systém bezolovnaté ochrany proti rentgenovému záření



Podélné hrany

hrana PRO

Příčné hrany

hrana kolmo řezaná

VÝROBEK	Tloušťka [mm]	Šířka [mm]	Délka [mm]	Hmotnost [kg/m ²]	Objednávací číslo	Balení = paleta			Minimální dodací množství	Cena bez DPH [Kč/m ²]
						[ks]	[m ²]	[kg] ¹⁾		
Deska X-Ray Protection Speciální deska poskytující ochranu před rentgenovým zářením. Je vhodná do místností s RTG vybavením v nemocnicích, zdravotnických zařízeních, v dentálních a veterinárních ordinacích. Deska X-Ray Protection neobsahuje olovo.	12,5	600	1875	18	KB518063	40	45	830	paleta	

Skupina zboží: 1.1.13





Speciální příslušenství k deskám X-Ray Protection

VÝROBEK	Rozměr [mm]	Objednávací číslo	počet kusů	Balení druh balení	hmotnost balení [kg]	Minimální dodací množství	Cena bez DPH [Kč/MJ]
Šrouby TUN Pro montáž desek X-Ray Protection na kovovou konstrukci.	3,9 x 25 3,9 x 35	KB516883 KB514254	1 000 1 000	krabíčka krabíčka	1,7 2,05	krabíčka krabíčka	

Skupina zboží: 1.3



Skupina zboží: 4.2



Ostatní předepsané příslušenství systému X-Ray Protection (konstrukční profily, napojovací těsnění, tmel, výztužná páska apod.) viz standardní příslušenství RIGIPS.

¹⁾ ± 2 %, včetně palety



Dopady výrobku na životní prostředí jsou dokumentovány v nezávisle ověřeném Environmentálním prohlášení o produktu.

SÁDROKARTON





Sádrokartonové konstrukční desky RigiStabil šíře 1 250 mm

Podélné hrany

- 1) hrana PRO
- 5) hrana kolmá VK

Příčné hrany

- 3) hrana kolmo řezaná

VÝROBEK	Tloušťka [mm]	Délka [mm]	Typy hran	Hmotnost [kg/m ²]	Objednáací číslo	Balení = paleta			Minimální dodací množství	Cena bez DPH [Kč/m ²]
						[ks]	[m ²]	[kg] ¹⁾		
Sádrokartonová konstrukční deska RigiStabil (DEFH2IR) 	12,5	2 650	1) a 3)	11,5	KB620629	40	132,5	1 550	paleta	
	12,5	3 000	1) a 3)	11,5	KB620659	40	150	1 755	paleta	
	12,5	2 750	1) a 3)	11,5	KB620630	40	137,5	1 610	paleta	
	12,5	2 000	1) a 3)	11,5	KB620637	50	125	1 470	paleta	
	12,5	1 800	5) a 3)	11,5	KB620677	40	90	1 065	paleta	
	12,5	2 200	5) a 3)	11,5	KB620676	40	110	1 295	paleta	
	15	2 750	1) a 3)	13,8	KB620693	30	103,1	1 450	paleta	

Skupina zboží 1.1.9

Sádrokartonová konstrukční deska RigiStabil (DEFH2IR) Activ'Air® 	12,5	2 000	1) a 3)	11,5	KB620720 *	50	125	1 470	6 palet	
	12,5	2 750	1) a 3)	11,5	KB620728	40	137,5	1 610	paleta	
	15	2 750	1) a 3)	13,8	KB620721 *	30	103,1	1 450	8 palet	

Skupina zboží 1.1.11

*) Nestandardní délky na vyžádání - min. odběr 240 ks
 Sádrokartonové desky uvedené v katalogu (nevztahuje se na Sk. 1.1.6), je možné vyrobit i v jiných rozměrech (v rozmezí 2,0 až 3,2 m). Minimální dodací lhůta je 2-3 týdny, minimální dodací množství 240 ks a příplatek za nestandardní délku a typ hran činí +5% k základní ceníkové ceně desky odpovídající kvality.

VÝROBEK	Tloušťka [mm]	Šířka [mm]	Délka [mm]	Hmotnost [kg/m ²]	Objednáací číslo	Balení = paleta			Minimální dodací množství	Cena bez DPH [Kč/m ²]
						[ks]	[m ²]	[kg]		
Podlahový dílec RigiStabil E25 	25	600	1 250	23	KB700190	50	37,5	863	paleta	

Sk. 1.1.14

Sádrokartonové desky uvedené v katalogu (nevztahuje se na Sk. 1.1.6), je možné vyrobit i v jiných rozměrech (v rozmezí 2,0 až 3,2 m), než je uvedeno v katalogu. Minimální dodací lhůta je 2-3 týdny, minimální dodací množství 240 ks a příplatek za nestandardní délku a typ hran činí +5% k základní ceníkové ceně desky odpovídající kvality.

¹⁾ ± 2 %, včetně palety









²⁾ Zboží není trvale skladem. Dodací lhůta na vyžádání.



Dopady výrobku na životní prostředí jsou dokumentovány v nezávisle ověřeném Environmentálním prohlášení o produktu.

Příslušenství k sádrokartonovým konstrukčním deskám RigiStabil

VÝROBEK	Měrná jednotka [MJ]	Objednáací číslo	počet kusů	Balení druh balení	hmotnost [kg]	Minimální dodací množství	Cena bez DPH [Kč/balení]
Polyuretanové lepidlo na spáry K lepení spár mezi deskami Rigidur nebo RigiStabil. 	310 ml/kartuše	KB514620	20	karton	8	kus	
Speciální výztužná páska Rigidur Pro vyztužení spár a koutů pomocí disperzního lepidla Rigidur. Šíře 7 cm 	50 m/role	KB515473	1	role	0,12	kus	
Disperzní lepidlo Rigidur Pro vyztužení spár a koutů pomocí speciální zpevňovací pásky Rigidur. 	1 kg/vědro	KB515474	1	vědro	1	kus	

VÝROBEK	Rozměr [mm]	Objednáací číslo	počet kusů	Balení druh balení	hmotnost [kg]	Minimální dodací množství	Cena bez DPH [Kč/balení]
Šrouby TUN Pro montáž desek RigiStabil na kovovou konstrukci. 	3,9 x 25	KB516883	1 000	krabička	1,7	krabička	
	3,9 x 35	KB514254	1 000	krabička	2,05	krabička	
Šroub TUN do desek RigiStabil/MA páskovaný Typ TUN, dvouchodý závit + speciální protizávit. Do tl. plechu 0,7 mm. Pro montáž desek RigiStabil a desek MA na kovovou konstrukci nebo na dřevěnou nenosnou konstrukci. Pro použití v nářadí s automatickým podáváním šroubů. 	3,9 x 25	KB518065	1 000	krabička	1,65	krabička	
	3,9 x 35	KB518066	1 000	krabička	2,20	krabička	
Šrouby do podlah RigiStabil Pro montáž podlah z desek/dílců RigiStabil 	4,3 x 22	KB517924	500	krabička	0,8	krabička	
Páskované šrouby RigiStabil 	4,3 x 22	KB518521	1 000	krabička	3,0	krabička	

SÁDROVLÁKNO

Sádrovláknité desky a podlahové dílce Rigidur H

Podélné hrany

hrana kolmo řezaná

Příčné hrany

hrana kolmo řezaná

VÝROBEK

Sádrovláknitá konstrukční deska Rigidur H maloformátová
Univerzálně použitelná jako stavební, protipožární i impregnovaná.



VÝROBEK	Tloušťka [mm]	Šířka [mm]	Délka [mm]	Hmotnost [kg/m ²]	Objednací číslo	Balení = paleta			Minimální dodací množství	Cena bez DPH [Kč/m ²]
						[ks]	[m ²]	[kg] ¹⁾		
	10	1 000	1 500	12,2	KB101171	70	105	1 303	paleta	
	12,5	1 000	1 500	15,8	KB610951	60	90	1 444	paleta	

Sádrovláknitá konstrukční deska Rigidur H pro lepenou spáru
Univerzálně použitelná jako stavební, protipožární i impregnovaná.



Na zakázku dodáváme i desky v tloušťce 18 mm.

	10	1 249	2 000	13	KB612669	50	124,9	1 650	paleta	
	10	1 249	2 500	13	KB610147 *	50	156,1	2 060	paleta	
	12,5	1 249	2 000	16	KB202567	40	99,9	1 630	paleta	
	12,5	1 249	2 500	16	KB202568 *	40	124,9	2 030	paleta	
	12,5	1 249	2 750	16	KB202570	30	103	1 680	paleta	
	12,5	1 249	3 000	16	KB202571 *	30	112,4	1 830	paleta	
	15	1 249	2 000	19	KB202573 *	30	74,9	1 450	paleta	
	15	1 249	2 500	19	KB202574 *	30	93,7	1 810	paleta	
	15	1 249	2 750	19	KB202576 *	30	103	1 990	paleta	

Sádrovláknitá konstrukční deska Rigidur H pro tmelenou spáru
Univerzálně použitelná jako stavební, protipožární i impregnovaná.



	10	1 245	2 000	13	KB200899 *	50	124,5	1 619	paleta	
	10	1 245	2 500	13	KB610638 *	50	155,6	2 055	paleta	
	12,5	1 245	2 000	16	KB202565 *	40	99,6	1 625	paleta	
	12,5	1 245	2 500	16	KB100642 *	40	124,5	2 025	paleta	
	12,5	1 245	2 750	16	KB202479 *	30	102,7	1 675	paleta	

VÝROBEK

Podlahové dílce



VÝROBEK	Tloušťka [mm]	Šířka [mm]	Délka [mm]	Hmotnost [kg/m ²]	Objednací číslo	Balení = paleta			Minimální dodací množství	Cena bez DPH [Kč/m ²]
						[ks]	[m ²]	[kg] ¹⁾		
Rigidur E 20	20	500	1 500	25,2	KB45321	48	36	937,2	paleta	
Rigidur E 25	25	500	1 500	31,4	KB46644	40	30	972	paleta	









Sk. zboží 1.2.7

Desky Rigidur v šíři 1200 a 1249 mm lze dodat s hranou AK  - info na vyžádání u obchodního týmu (viz kontakty na zadní straně Katalogu). Desky Rigidur tlouštěk 10, 12,5, 15 a 18 mm vyrábíme na zakázku až do rozměru 2 500 x 6 000 mm (Rigidur XXL) - bližší informace podá obchodní tým.

¹⁾ Zboží není trvale skladem. Dodací lhůta na vyžádání.

²⁾ ± 2 %, vč. palety









Příslušenství k sádrovláknitým deskám a podlahám Rigidur

VÝROBEK	Měrná jednotka [MJ]	Objednáací číslo	počet kusů	Balení druh balení	hmotnost balení [kg]	Minimální dodací množství	Cena bez DPH [Kč/MJ]
<p>Polyuretanové lepidlo na spáry K lepení spár mezi deskami Rigidur nebo RigiStabil.</p> 	310 ml/kartuše	KB514620	20	karton	8	kus	
<p>Speciální výztužná páska Rigidur Pro vyztužení spár a koutů pomocí Disperzního lepidla Rigidur. Šíře 7 cm</p> 	50 m/role	KB515473	1	role	0,12	kus	
<p>Disperzní lepidlo Rigidur Pro vyztužení spár a koutů pomocí speciální zpevňovací pásky Rigidur.</p> 	1 kg/vědro	KB515474	1	vědro	1	kus	
<p>Podlahové lepidlo Rigidur Polyuretanové lepidlo k lepení suchých podlah Rigidur nebo RigiStabil .</p> 	1 kg/plastová láhev	KB511914	6	karton	7	kus	
<p>Suchý vyrovnávací podsyp Rigips Nehořlavý přírodní materiál s ideální zrnitostí od 2 do 4 mm a nízkou stlačitelností k vyrovnání podkladu.</p> 	50l (=22,5kg)/kus	KB514220	30	paleta	600	kus	

SÁDROVLÁKNO



Příslušenství k sádrovláknitým deskám a podlahám Rigidur

VÝROBEK	Měrná jednotka [MJ]	Objednáací číslo	počet kusů	Balení druh balení	hmotnost balení [kg]	Minimální dodací množství	Cena bez DPH [Kč/MJ]	
Okrajový pásek Z extrudovaného polyetylenu šíře 100 mm, tl. 5 mm 	50 m/role	KB512590	1	role	1	kus		
Sada srovnávacích latí Rigidur/RigiStabil pro srovnání suchého podsypu Rígips. 	sada 6 ks	KB515392	1	sada	12	sada		
Šrouby Rigidur Pro spojování sádrovláknitých desek Rigidur. 	3,9 x 30 mm	1000 ks/krabička	KB514966	1000	krabička	2	krabička	
	3,9 x 45 mm	1000 ks/krabička	KB515529	1000	krabička	3	krabička	
Šrouby Rigidur Pro spojování podlahových dílců Rigidur. 	3,9 x 19 mm	1000 ks/krabička	KB514964	1000	krabička	1,40	krabička	
	3,9 x 22 mm	1000 ks/krabička	KB514965	1000	krabička	1,50	krabička	

Skupina zboží 4.17.2

Skupina zboží 4.2.1



GLASROC H

Systém Glasroc H do mokrých a extrémně vlhkých interiérů

Podélné hrany

hrana PRO

Příčné hrany

hrana s úkošem

VÝROBEK

Skupina zboží 1.2.1

Glasroc H

Vodě a plísním odolná sádrová deska se skelnou výztuží určená do interiérů s trvalým výskytem vody a/nebo vysoké vzdušné vlhkosti.



Tloušťka [mm]	Šířka [mm]	Délka [mm]	Hmotnost [kg/m ²]	Objednáací číslo	Balení = paleta [ks]	[m ²]	[kg] ¹⁾	Minimální dodací množství	Cena bez DPH [Kč/m ²]
12,5	1 250	2 000	10,5	KB620645	50	125	1 340	paleta	

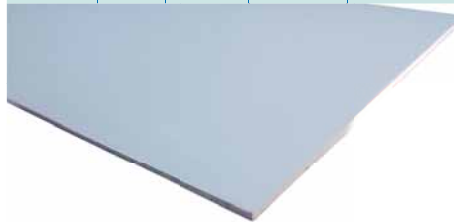

VÝROBEK

Skupina zboží 1.3

Tmel Vario H

Práškový tmel pro všechny kroky tmelení desek Glasroc H. Spotřeba: spáry 0,3 kg/m² celoplošně 1 kg/m²/mm



MJ Rozměr	Objednáací číslo	[ks]	Balení druh balení	[kg]	Minimální dodací množství	Cena bez DPH [Kč/MJ]
5 kg/pytel	KB517668	216	paleta	1080	pytel	



Rychlošroub RIGIPS HYDRO, typ TN

- dvouchodý závit, do tl. plechu 0,7 mm
Se zvýšenou antikorozií odolností pro použití v extrémně vlhkém prostředí (kat. C dle ČSN 13964).



3,5x25 mm	KB517374	1 000	krabička	1,45	krabička	
3,5x35 mm	KB517375	1 000	krabička	1,87	krabička	



Rychlošroub RIGIPS GOLD, typ TB

- s vrtací špičkou, do tl. plechu 0,7-2,25 mm
Se zvýšenou antikorozií odolností pro použití v extrémně vlhkém prostředí (kat. C dle ČSN 13964).



3,5x35 mm	KB517282	100	krabička	0,25	krabička	
-----------	-----------------	-----	----------	------	----------	--



Šroub, typ LN

Pro spojování kovových konstrukcí systému Glasroc H (kat. C dle ČSN 13964).



3,5x10 mm	KB517852 *	1 000	krabička	1,05	krabička	
-----------	-------------------	-------	----------	------	----------	--



¹⁾ +/- 2 %, vč. palety

Pozn. Desky je možné na zakázku vyrobit i v šířce 1 200 mm a v jiných délkách. Minimální dodací množství, lhůta a cena na vyžádání.





²⁾ Zboží není trvale skladem. Dodací lhůta a minimální dodací množství na vyžádání.



Dopady výroby na životní prostředí jsou dokumentovány v nezávisle ověřeném Environmentálním prohlášení o produktu.

GLASROC H





VÝROBEK	MJ Rozměr	Objednací číslo	[ks]	Balení druh balení	[kg]	Minimální dodací množství	Cena bez DPH [Kč/MJ]
Konstrukční HydroProfily Se zvýšenou antikorozní odolností RC3 dle ČSN EN 10169 pro použití v extrémně vlhkém prostředí - kategorie C dle ČSN EN 13964	CD 4 m	KB660428	48	svazek	105	1 kus	
	UD 3 m	KB660427	48	svazek	51	1 kus	
	CW 50 3 m	KB660500 *	48	svazek	103,7	1 kus	
	CW 75 3 m	KB660501 *	48	svazek	115,2	1 kus	
	CW 100 3 m	KB660502 *	48	svazek	131	1 kus	
	UW 50 4 m	KB660503 *	48	svazek	105,6	1 kus	
UW 75 4 m	KB660504 *	48	svazek	126,7	1 kus		
UW 100 4 m	KB660505 *	48	svazek	146	1 kus		

Skupina zboží 3.6 (RS)

* Zboží není trvale skladem. Dodací lhůta a minimální dodací množství na vyžádání.











VÝROBEK

	MJ Rozměr	Objednáací číslo	[ks]	Balení druh balení	[kg]	Minimální dodací množství	Cena bez DPH [Kč/MJ]	
Profily ve třídě RC5 dle ČSN EN 10169 pro použití v extrémně vlhkém prostředí - kategorie C dle ČSN EN 13964	C5M	UD 3 m	KB660522 *	48	svazek	51	1 kus	
	C5M	CD 4 m	KB660523 *	48	svazek	105	1 kus	

Skupina zboží 3.6

Antikorozi příslušenství k systému Glasroc H

VÝROBEK

	MJ Rozměr	Objednáací číslo	počet kusů	Balení druh balení	hmotnost [kg]	Minimální dodací množství	Cena bez DPH [Kč/MJ]
Stavěcí třmen (C5M) Ke spojení nosných a montážních CD profilů. 	95 mm	KB518516	100	krabice	6	krabice	
Křížová spojka ohnutá (C5M) Pro vzájemné křížové spojení CD profilů. 		KB518025 ²⁾	100	krabice	5	krabice	
		KB518497	100	krabice	5	krabice	
Jezdec CD profilu - Klik-Fix (C5M) Kótovací prvek pro velmi nízké uchycení profilů do konstrukce budov. 		KB518500	100	krabice	5	krabice	
Nonius horní díl (C5M) Na protipožární, těžké a obloukové konstrukce. 	240 mm	KB518504	100	krabice	6	krabice	
	290 mm	KB518030 ²⁾	100	krabice	6	krabice	
	340 mm	KB518506*	100	krabice	6	krabice	
	440 mm	KB518507	100	krabice	9	krabice	
	490 mm	KB518031 ²⁾	100	krabice	9	krabice	
	540 mm	KB518508*	100	krabice	9	krabice	
	640 mm	KB518509	100	krabice	9	krabice	
	740 mm	KB518510*	100	krabice	9	krabice	
840 mm	KB518511*	100	krabice	9	krabice		
Nonius závlečka anticorro (C5M) Pro závěsný systém Nonius. 		KB518042 ²⁾	100	krabice	1	krabice	
		KB518517	100	krabice	1	krabice	

















Skupina zboží 4.7

¹⁾ Zboží není trvale skladem. Dodací lhůta a minimální dodací množství na vyžádání.

²⁾ Do vyprodání zásob.

GLASROC H

VÝROBEK

	MJ Rozměr	Objednáací číslo	počet kusů	Balení druh balení	hmotnost [kg]	Minimální dodací množství	Cena bez DPH [Kč/MJ]
Nonius spodní díl otočný (C5M) Pro protipožární a těžké konstrukce. 	150 mm	KB518029 ²⁾	100	krabice	6	krabice	
Nonius spodní díl CD 60/27 se zajištěním (C5M) Pro protipožární a těžké konstrukce. 		KB518514	100	krabice	6	krabice	
Nonius spodní díl pro T profil (C5M) Pro zavěšení T24 profilů k nosné konstrukci, 		KB518495	100	krabice	6	krabice	
Nonius spodní díl pro dřevo (C5M) Na dřevěné podkonstrukce a připevnění nosných ohebných profilů obloukových konstrukcí. 		KB518505 *	100	krabice	6	krabice	
Přímý závěs (C5M) Pro připojení CD profilů k nosné konstrukci. 	125 mm	KB518028 ²⁾	100	krabice	6	krabice	
	125 mm	KB518513	100	krabice	6	krabice	
	75 mm	KB518027 ²⁾	100	krabice	5	krabice	
	200 mm	KB518503	100	krabice	6,5	krabice	
Prodlužovací kus Nonius (C5M) Aplikuje se mezi spodní díl Nonius a spojovací kus závěsu Nonius. 	3 000 mm	KB518033 ²⁾	20	svazek	12	svazek	
Spojovací kus CD (C5M) Pro vzájemné délkové napojení CD profilů. 		KB518026 ²⁾	100	krabice	5	krabice	
		KB518502	100	krabice	5	krabice	
Spojovací kus závěsu Nonius (C5M) Ke vzájemnému spojení závěsu Nonius horní díl a prodlužovacího kusu Nonius. 	90 mm	KB518032 ²⁾	100	krabice	2	krabice	

Skupina zboží 4.7

²⁾ Do vyprodání zásob.

System Glasroc X pro exteriérové aplikace



Podélné hrany

hrana PRO

Příčné hrany

hrana s úkosem

VÝROBEK

Tloušťka [mm]	Šířka [mm]	Délka [mm]	Hmotnost [kg/m ²]	Objednáací číslo	Balení = paleta			Minimální dodací množství	Cena bez DPH [Kč/m ²]
					[ks]	[m ²]	[kg] ¹⁾		

Deska Glasroc X

Určená pro montáž konstrukcí v exteriéru zejména provětrávaných fasád a podbití přesahů střeš. Je vhodná pro přímou aplikaci omítkového souvrství.



Skupina zboží 1.2.1

Speciální příslušenství k deskám Glasroc X

VÝROBEK

Rozměr [mm]	Objednáací číslo	počet kusů	Balení druh balení	hmotnost balení [kg]	Minimální dodací množství	Cena bez DPH [Kč/bal.]
----------------	---------------------	---------------	--------------------------	----------------------------	---------------------------------	------------------------------

Tmel Vario H

Práškový tmel pro všechny kroky tmelení desek Glasroc H. Spotřeba: spáry 0,3 kg/m² celoplošně 1 kg/m²/mm



5 kg/pytel	KB517668	216	paleta	1080	pytel	
------------	-----------------	-----	--------	------	-------	--



Skupina zboží 1.3

Fasádní šroub GX

Pro připevnění desek.



4,8 x 32	KB518264	500	krabíčka	2,0	krabíčka	
----------	-----------------	-----	----------	-----	----------	--



Skupina zboží 4.2

Ostatní příslušenství systému Glasroc X dle montážních návodů Rigips.

¹⁾ ± 2 %, včetně palety



Dopady výrobku na životní prostředí jsou dokumentovány v nezávisle ověřeném Environmentálním prohlášení o produktu.

TMELENÍ

Spárovací a finišovací tmely RIGIPS pro sádkartonové desky



VÝROBEK	Měrná jednotka [MJ]	Objednáací číslo	počet kusů	Balení druh balení	hmotnost [kg]	Minimální dodací množství	Cena bez DPH [Kč/MJ]
Tmel Rifino Top Ke kompletnímu tmelení spár s výztužnou páskou. Vysoká pevnost ve spárách, velmi dobrá broušitelnost, hladká struktura povrchu a bílá barva. Ideální pro celoplošné finální tmelení (Q3-Q4) bez broušení.	5 kg/pytel	KB512615	105	paleta	525	paleta	
	12,5 kg/pytel	KB515407 *	72	paleta	900	paleta	
	25 kg/pytel	KB512613	40	paleta	1 000	paleta	
Tmel MAX Na spárování i celoplošné tmelení sádkartonu s nebo bez výztužné pásky. Minimální propadání, vysoká pevnost a dobrá broušitelnost.	5 kg/pytel	KB517377	216	paleta	1 080	4 pytle	
	25 kg/pytel	KB517378	40	paleta	1 000	1 pytel	
Spárovací tmel Super Na základní tmelení a přetmelení ve spojení s výztužnou páskou.	2,5 kg/pytel	KB511588	320	paleta	620	paleta	
	5 kg/pytel	KB511567	105	paleta	525	paleta	
	12,5 kg/pytel	KB515313 *	72	paleta	900	paleta	
	25 kg/pytel	KB511568	40	paleta	1 000	paleta	
ProMix Mega Univerzální pastový tmel pro základní i finální tmelení.	1 kg/vědro	KB700183 *	12	karton	12	karton	
	5 kg/vědro	KB517063	120	paleta	600	vědro	
	15 kg/vědro	KB517064	44	paleta	660	vědro	
	25 kg/vědro	KB517065	33	paleta	825	vědro	
ProMix Finish Pastový tmel pro finální tmelení.	5 kg/vědro	KB517066	120	paleta	600	karton	
	15 kg/vědro	KB517067	44	paleta	660	vědro	
	25 kg/vědro	KB517068	33	paleta	825	vědro	

Skupina zboží 1.3

* Zboží není trvale skladem. Dodací lhůta na vyžádání.



Lepicí tmely, výztužné pásy

VÝROBEK	Měrná jednotka [MJ]	Objednávací číslo	počet kusů	Balení druh balení	hmotnost [kg]	Minimální dodací množství	Cena bez DPH [Kč/MJ]
---------	---------------------	-------------------	------------	--------------------	---------------	---------------------------	----------------------

Lepicí tmely

Skupina zboží 1.3

Akrylátový tmel
Pro finální úpravu spár mezi sádkartonovými a navazujícími konstrukcemi.



kartuše

KB518300

12

karton

4,44

karton



Akustický a protipožární tmel
K napojení požárních konstrukcí.



600 ml/náplň

KB518268

12

karton

9,6

karton



Výztužné pásy

Skupina zboží 4.13

Skelná páska
Výztužná páska pro spoje desek.



25 m/role

KB511799

40

karton

2,24

karton



Papírová páska
Výztužná páska ze speciálního papíru pro spoje desek.



23 m/role

KB512543

20

karton

4

karton



75 m/role

KB512544

20

karton

12

karton

Samolepicí páska
Výztužná páska (mřížka) pro spoje desek.



90 m/role

KB512546

24

karton

16,80

karton



Skelná páska Habito®
Dvouvrstvá páska pro spáry bez prasklin.



75m/role

KB518139

12

karton

6,5

karton



Kluzná páska
Pro okluzné napojení sádkartonových konstrukcí na ostatní typy stropů a stěn bezpečně oddělí jednotlivé stavební části.



50m/role

KB518168

1

role

0,298

role



TMELENÍ

Válečky a špachtle



VÝROBEK

Měrná jednotka
[MJ]

Objednávací číslo

počet kusů

Balení druh balení

hmotnost [kg]

Minimální dodací množství

Cena bez DPH [Kč/MJ]

Váleček a příslušenství

Váleček na stěrky a tmely

Snadné a rychlé nanášení tmelu s menší námahou. Průměr 70 × 180 mm.



ks

KB518166

1

plast. obal

0,256

kus



Skupina zboží 4.8

Držák na váleček



ks

KB518167

1

bez obalu

0,178

kus



Špachtle

Špachtle celoplošná 600



STANDARD

karton

KB518151

1

folie

1,15

kus

PROFI

karton

KB517278

1

folie

1,02

kus



Skupina zboží 4.8

Špachtle zubatá Q4 600



STANDARD

karton

KB518152

1

folie

1,15

kus

PROFI

karton

KB517832

1

folie

1,02

kus





Konstrukční Rigipsprofily

VÝROBEK	Rozměr [mm]	Délka [mm]	Hmotnost [kg/m]	Objednáací číslo	Balení = svazek			Minimální dodací množství	Cena bez DPH [Kč/bm]
					[ks]	[m]	[kg]		
R-UD profil Pro stropní konstrukce a předsazené stěny. Pozinkovaný ocelový plech tl. 0,6 mm. Dle ČSN EN 141 95.	27/28/27	3 000	0,35	KB660509	192	576	201,60	svazek	
R-CD profil Pro stropní konstrukce a předsazené stěny. Pozinkovaný ocelový plech tl. 0,6 mm. Dle ČSN EN 141 95.	27/60/27	2 600	0,54	KB660074 *	48	125	67,40	svazek	
	27/60/27	2 750	0,54	KB660075 *	48	132	71,30	svazek	
	27/60/27	3 000	0,54	KB660507	192	576	311,20	svazek	
	27/60/27	4 000	0,54	KB660508	192	768	414,80	svazek	
Rigistil profil U (GL 8) Pozinkovaný ocelový plech tl. 0,5 mm. Vyztužené stěny.	20/20/30	3 600	0,27	KB660082	100	360	97,20	10 ks	
Rigistil profil C (GL 1) Pozinkovaný ocelový plech tl. 0,5 mm. Vyztužené stěny.	18/45/18	3 600	0,37	KB660081	100	360	133,20	10 ks	
Stropní HUT profil Pro přímou montáž na konstrukci (např. na krokve).	15,5/48	4 000	0,40	KB660078	10	40	16	svazek	
Ohýbaný R-CD profil (konvexní a konkávní) Pro stropní konstrukce a předsazené stěny. Pozinkovaný ocelový plech tl. 0,6 mm. Dle ČSN EN 141 95	27/60/27	4 000	0,54	KB660526 *	-	-	-	20 ks ¹⁾	

Profily skupiny zboží 3.1, 3.1.1 a 3.4 je možno vyrobit na zakázku i v nestandardních délkách. Dodací lhůta a minimální odběrové množství na vyžádání.

Pozn.: U profilů délky nad 8,5 m nejsou v ceně zahrnuty náklady na dopravu.

¹⁾ Zboží není trvale skladem. Dodací lhůta na vyžádání.

¹⁾ Pro objednání je nutné zadat poloměr. Minimální dodací množství je 20 ks od jednoho poloměru.

PROFILY

Konstrukční Rigipsprofily

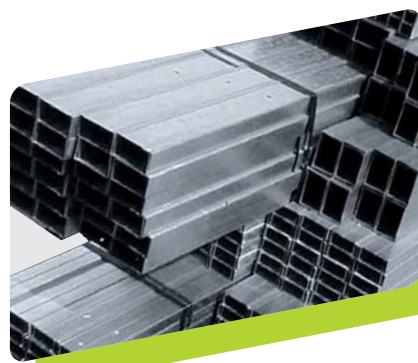

VÝROBEK	Označení	Rozměr [mm]	Délka [mm]	Hmotnost [kg/m]	Objednací číslo	Balení = svazek			Minimální dodací množství	Cena bez DPH [Kč/bm]		
						[ks]	[m]	[kg]				
R-CW profil Pro stěnové konstrukce. Pozinkovaný ocelový plech 0,6 mm. Dle ČSN EN 141 95.		CW 50	50/50/50	2 600	0,72	KB660009	48	125	89,90	svazek		
		CW 50	50/50/50	2 750	0,72	KB660012	48	132	95,00	svazek		
		CW 50	50/50/50	3 000	0,72	KB660015	48	144	103,70	svazek		
		CW 50	50/50/50	3 500	0,72	KB660020	48	168	121,00	svazek		
		CW 50	50/50/50	4 000	0,72	KB660026	48	192	138,20	svazek		
		CW 75	50/75/50	2 600	0,8	KB660010	48	125	99,80	svazek		
		CW 75	50/75/50	2 750	0,8	KB660013	48	132	105,60	svazek		
		CW 75	50/75/50	3 000	0,8	KB660016	48	144	115,20	svazek		
		CW 75	50/75/50	3 500	0,8	KB660021	48	168	134,40	svazek		
		CW 75	50/75/50	4 000	0,8	KB660027	48	192	153,60	svazek		
		CW 75	50/75/50	4 500	0,8	KB660031 *	48	216	172,80	svazek		
		CW 100	50/100/50	2 600	0,91	KB660011	48	125	113,60	svazek		
		CW 100	50/100/50	2 750	0,91	KB660014	48	132	120,10	svazek		
		CW 100	50/100/50	3 000	0,91	KB660017	48	144	131,00	svazek		
		CW 100	50/100/50	3 500	0,91	KB660022	48	168	152,90	svazek		
		CW 100	50/100/50	4 000	0,91	KB660028	48	192	174,70	svazek		
		CW 100	50/100/50	4 500	0,91	KB660032 *	48	216	194,40	-		
		CW 125	50/125/50	3 000	1	KB660371 *	na vyžádání					
		CW 125	50/125/50	4 000	1	KB660368 *	na vyžádání					
		CW 150	50/150/50	4 000	1,17	KB660029 *	24	96	112,30	1 ks		
		CW 150	50/150/50	4 500	1,17	KB660033 *	24	108	126,40	1 ks		
		CW 150	50/150/50	5 000	1,17	KB660048 *	24	120	140,40	1 ks		
		CW 150	50/150/50	5 500	1,17	KB660049 *	24	132	154,40	1 ks		
		CW 150	50/150/50	6 000	1,17	KB660050 *	24	144	168,50	1 ks		
		CW 150	50/150/50	6 500	1,17	KB660157 *	24	156	182,50	1 ks		
CW 150	50/150/50	7 000	1,17	KB660051 *	24	168	196,60	1 ks				
CW 150	50/150/50	7 500	1,17	KB660158 *	24	180	210,60	1 ks				
CW 150	50/150/50	8 000	1,17	KB660159 *	24	192	224,60	1 ks				

Výztužný profil UA Žárově pozinkovaný, podélně děrovaný plech tl. 2,0 mm.		UA 50	40/50/40	3 000	1,82	KB660053	48	144	262,00	kus	
		UA 50	40/50/40	3 500	1,82	KB660059 ²⁾	48	168	305,80	kus	
		UA 50	40/50/40	4 000	1,82	KB660064	48	192	349,40	kus	
		UA 75	40/75/40	3 000	2,19	KB660055	48	144	315,30	kus	
		UA 75	40/75/40	3 500	2,19	KB660061 ²⁾	48	168	367,40	kus	
		UA 75	40/75/40	4 000	2,19	KB660066	48	192	420,50	kus	
		UA 100	40/100/40	3 000	2,56	KB660057	48	144	368,60	kus	
		UA 100	40/100/40	3 500	2,56	KB660084 ²⁾	48	168	430,00	kus	
		UA 100	40/100/40	4 000	2,56	KB660068	48	192	491,50	kus	

Profily skupiny zboží 3.1, 3.1.1 a 3.4 je možno vyrobit na zakázku i v nestandardních délkách. Dodací lhůta a minimální odběrové množství na vyžádání.

Pozn.: U profilů délky nad 8,5 m nejsou v ceně zahrnuty náklady na dopravu.

¹⁾ Zboží není trvale skladem. Dodací lhůta a minimální dodací množství na vyžádání, pokud není uvedeno jinak.

²⁾ Do vyprodání zásob.

Konstrukční Rigipsprofily a napojovací těsnění

VÝROBEK	Označení	Rozměr [mm]	Délka [mm]	Hmotnost [kg/m]	Objednací číslo	Balení = svazek			Minimální dodací množství	Cena bez DPH [Kč/bm]
						[ks]	[m]	[kg]		
R-UW profil Vodící profil pro stěnové konstrukce. Pozinkovaný ocelový plech 0,6 mm. Dle ČSN EN 141 95.	UW 50	40/50/40	4 000	0,55	KB660002	48	192	105,60	svazek	
	UW 75	40/75/40	4 000	0,66	KB660003	48	192	126,70	svazek	
	UW 100	40/100/40	4 000	0,76	KB660004	48	192	146,00	svazek	
	UW 125	40/125/40	4 000	0,86	KB660365 *	na vyžádání				
	UW 150	40/150/40	4 000	1,04	KB660005 *	24	96	99,80	1 kus	

UW MAX Speciální zesílený profil pro řešení průhybu stropní konstrukce v rozmezí 20 až 55 mm. Tl. 1 mm	UW MAX 75	75/75/75	3 000	1,25	KB660373 *	24	72	90,00	kus	
	UW MAX 100	75/100/75	3 000	1,4	KB660426 *	24	72	100,80	kus	
	UW MAX 125	75/125/75	3 000	1,55	KB660382 *	na vyžádání				
	UW MAX 150	75/150/75	3 000	1,7	KB660378 *	na vyžádání				

R-UW FLEX Profil je speciálně navržený pro obloukové příčky nebo přesazené stěny Reflex místo standardního vodícího R-UW profilu.	R-UW FLEX 50	40/50/40	3 000	0,6	KB660623 *	48	144	14,20	8 ks	
	R-UW FLEX 75	40/75/40	3 000	0,71	KB660624 *	48	144	17,00	8 ks	
	R-UW FLEX 100	40/100/40	3 000	1,0	KB660625 *	48	144	24,00	8 ks	

VÝROBEK	Rozměr [mm]	Délka [m]	Objednací číslo	Balení		Hmotnost [kg]	Minimální dodací množství	Cena bez DPH [Kč/role]
				počet rolí	druh balení			
Napojovací pěnové těsnění Jednostranně lepicí, vhodné pro R-UW a R-UD profily.	šíře 25	30	KB515480	14	karton	2,57	karton	
	šíře 45	30	KB515481	8	karton	3,27	karton	
	šíře 70	30	KB512169	5	karton	2,68	karton	
	šíře 95	30	KB512170	4	karton	2,83	karton	

Profily skupiny zboží 3.1, 3.1.1 a 3.4 je možno vyrobit na zakázku i v nestandardních délkách. Dodací lhůta a minimální odběrové množství na vyžádání.
Pozn.: U profilů délky nad 8,5 m nejsou v ceně zahrnuty náklady na dopravu.

* Zboží není trvale skladem. Dodací lhůta a minimální dodací množství na vyžádání, pokud není uvedeno jinak.

PROFILY

RIGIPS ochrana rohů a koutů



VÝROBEK

Habito® Flex - páska na rohy a do koutů
 Vysoce pevná a nárazu odolná páska na ochranu rohů a k vyztužení koutů o různých úhlech. Aplikace do tmelu Rifino Top nebo ProMix Mega.
 (náhrada za pásku Easy Flex PRO)

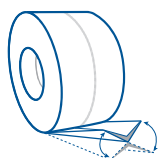

Rozměr [mm]	Délka [mm]	Objednáací číslo	počet kusů	Balení druh balení	hmotnost [kg]	Minimální dodací množství	Cena bez DPH [Kč/bm]
41,5 x 41,5	30 000	KB515393	1	role	1,90	kus	



AquaBead 90°
 - vodou aktivovaná zesílená samolepicí lišta k ochraně vnějších rohů 90°
 - k přetmelení



42 x 42	3 000	KB517237	10	tubus	3,20	tubus	
42 x 42	3 000	KB516890	50	karton	16,20	karton	



AquaBead® Flex PRO
 Vodou aktivovaná zesílená samolepicí páska na ochranu rohů a u vyztužení koutů o různých úhlech



42,5 x 42,5	25 000	KB517833	1	role	2,0	kus	
-------------	--------	-----------------	---	------	-----	-----	--





VÝROBEK

Rozměr [mm]	Délka [mm]	Objednáací číslo	počet kusů	Balení druh balení	hmotnost [kg]	Minimální dodací množství	Cena bez DPH [Kč/bm]
----------------	---------------	---------------------	---------------	--------------------------	------------------	---------------------------------	----------------------------

Ukončovací lišta AquaBead L-Trim – lišta na hrany

Vysoce pevná a nárazu odolná lišta na ochranu volných hran sádkartonu (např. u dilatační spáry, u volného napojení podhledu na stěnu apod.). Vodou aktivovaná samolepicí lišta.

45 x 14	3 000	KB517238	10	tubus	2,0	tubus	
---------	-------	----------	----	-------	-----	-------	--



Skupina zboží 4.12

Ukončovací ALU profil

Na začištění volné hrany desky; k přetmelení.



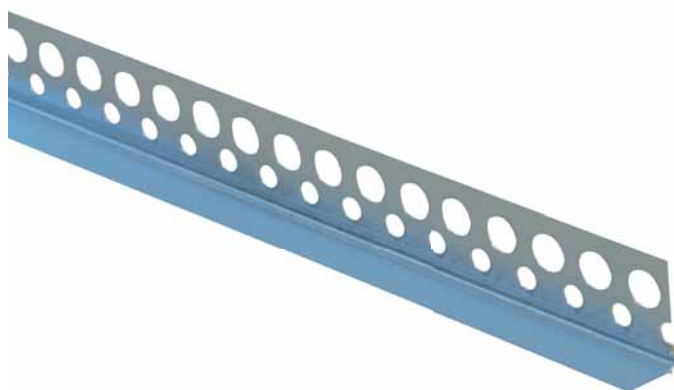



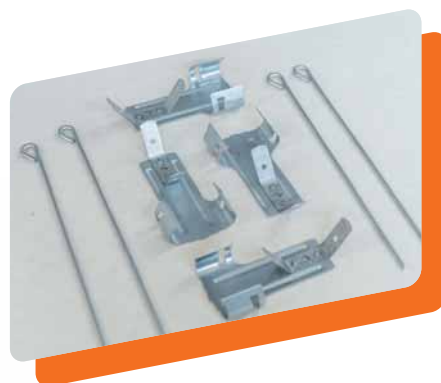

12 x 22	2 500	KB512555	50	svazek	2,40	svazek	
---------	-------	----------	----	--------	------	--------	--

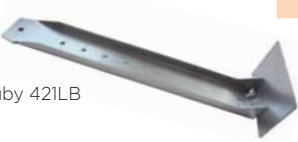

PŘÍSLUŠENSTVÍ

Příslušenství obkladových konstrukcí a podhledů



VÝROBEK	Délka [mm]	Objednáací číslo	počet kusů	Balení druh balení	hmotnost [kg]	Minimální dodací množství	Cena bez DPH [Kč/ks]
Stavěcí třmen Používá se ve spojení s profily CD nebo dřevěnými latěmi. 	35	KB510142	100	krabice	3,10	krabice	
	65	KB510144	100	krabice	4,30	krabice	
	95	KB510146	100	krabice	5,00	krabice	
Nástavec krokový Používá se ve spojení se stavěcím třmenem o délce 35 mm a 65 mm, vzájemně se spojuje šrouby 421LB 4,2 x 13 mm. 	230	KB515237	50	krabice	7,00	krabice	
Závěs přímý - tl. plechu 1 mm Se stavěcími otvory; k přímé montáži CD profilů nebo dřevěných latí na stropní konstrukci. 	55	KB510155	100	krabice	3,40	krabice	
	125	KB510154	100	krabice	5,80	krabice	
Závěs CD krokový Pro přímou montáž na krokve. 	150	KB510181	100	krabice	3,40	krabice	
	200	KB514806	100	krabice	7,10	krabice	
	250	KB514314	100	krabice	7,10	krabice	
	300	KB514315 *	100	krabice	8,40	krabice	
	400	KB518103 *	100	krabice	11,15	krabice	

Skupina zboží 4.11

* Zboží není trvale skladem. Dodací lhůta na vyžádání. Položky „příslušenství obkladových konstrukcí a podhledů“ je možné objednat zrychlenou cestou jako balík nebo europaletu. Rozměrové, hmotnostní, dodací a cenové podmínky jsou k nalezení na str. 4.

PŘÍSLUŠENSTVÍ

VÝROBEK

Závěs CD krokrový zaoblený

Pro přímou montáž na krokve. K jednoduchému naklapnutí CD profilu.



Délka [mm]	Objednáací číslo	počet kusů	Balení druh balení	hmotnost [kg]	Minimální dodací množství	Cena bez DPH [Kč/ks]
120	KB510183 *	100	krabice	3,20	krabice	
150	KB514373 *	100	krabice	3,80	krabice	
170	KB510184	100	krabice	4,00	krabice	
250	KB517380	100	krabice	7,10	krabice	
300	KB517379 *	100	krabice	8,40	krabice	

Rychlozávěs pérový

S upínacím perem, vhodný pro CD profily.



	KB510161	100	krabice	2,60	krabice	
--	----------	-----	---------	------	---------	--

Rychlozávěs CD pérový, čtyřbodový

Se speciálním upínacím perem pro těžké konstrukce (do 0,4kN/závěs).



	KB510192 *	100	krabice	4,10	krabice	
--	------------	-----	---------	------	---------	--

Křížová spojka pro CD/CD

Ke spojení nosných a montážních CD profilů.



	KB510157	100	krabice	4,90	krabice	
--	----------	-----	---------	------	---------	--

Křížová spojka pro UA 50/CD

Ke spojení nosných UA profilů a montážních CD profilů.



	KB513395 *	50	krabice	4,00	krabice	
--	------------	----	---------	------	---------	--

Spojovací kus pro CD

Pro podélné spojování CD profilů.



	KB510159	100	krabice	4,00	krabice	
--	----------	-----	---------	------	---------	--

Skupina zboží 4.11

* Zboží není trvale skladem. Dodací lhůta na vyžádání. Položky „příslušenství obkladových konstrukcí a podhledů“ je možné objednat zrychlenou cestou jako balík nebo europaletu. Rozměrové, hmotnostní, dodací a cenové podmínky jsou k nalezení na str. 4.

PŘÍSLUŠENSTVÍ

VÝROBEK

Spojka CD úroňňová

Spojovací prvek k montáži jednoúroňňového roštu profilů CD.



Délka
[mm]

Objednací
číslo

počet
kusů

Balení
druh
balení

hmotnost
[kg]

Minimální
dodací
množství

Cena
bez DPH
[Kč/ks]

KB510205 *

100

krabice

5,60

krabice



Spojka Klik Fix Aku

Pozinkovaná, pro přímou montáž profilů CD k nosné konstrukci.

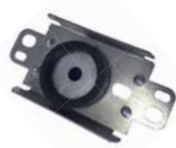

KB517700 *

100

krabice

4,40

krabice



Spojka Klik Fix

Pozinkovaná, pro přímou montáž profilů CD k nosné konstrukci.



KB517662 *

100

krabice

3,07

krabice



Nonius spodní díl pro CD

Vhodný pro CD profily.



135

KB510193 *

100

krabice

5,00

krabice



Nonius spodní díl pro CD čtyřbodový

Pro protipožární a těžké konstrukce (do 0,4kN/závěs).



135

KB510194 *

100

krabice

5,00

krabice



Nonius spodní díl pro UA 50

Vhodný pro zavěšení nosného profilu UA.



KB513394 *

100

krabice

4,70

krabice



Nonius spodní pro dřevo

Na dřevěné podkonstrukce a připevnění nosných ohebných profilů obloukových konstrukcí.



KB510202 *

100

krabice

4,10

krabice



PŘÍSLUŠENSTVÍ

VÝROBEK

Nonius horní díl

Na protipožární, těžké a obloukové konstrukce.



Délka [mm]	Objednací číslo	počet kusů	Balení druh balení	hmotnost [kg]	Minimální dodací množství	Cena bez DPH [Kč/ks]
240	KB510196 *	100	krabice	5,00	krabice	
340	KB510197 *	100	krabice	6,50	krabice	
440	KB510198 *	100	svazek	8,10	svazek	
540	KB513732 *	100	svazek	10,20	svazek	
640	KB510199 *	100	svazek	11,20	svazek	
840	KB510200 *	100	svazek	15,00	svazek	
1100	KB513731 *	25	svazek	4,50	svazek	



Nonius pojistná závlačka

Pro závěsný systém Nonius.



	KB510203 *	100	krabice	0,70	krabice	
--	------------	-----	---------	------	---------	--



Dvojitá pérová svorka

Pro prodloužení a rektifikaci závěsných drátů.



	KB510152 *	100	krabice	1,00	krabice	
--	------------	-----	---------	------	---------	--



Drát s okem

Pro pérové rychlozávěsy.



125	KB510167	100	krabice	1,40	krabice	
250	KB510169	100	krabice	2,70	krabice	
375	KB510171 *	100	krabice	4,00	krabice	
500	KB510173	100	krabice	5,00	krabice	
750	KB510175 *	100	svazek	7,50	svazek	
1 000	KB510177 *	100	svazek	9,90	svazek	
1 500	KB510178 *	100	svazek	14,90	svazek	



Svorka nosníku

K připevnění závěsu na spodní pásnici válcovaných profilů.



50-85	KB510187 *	100	krabice	4,00	krabice	
85-130	KB510188 *	100	krabice	4,70	krabice	



Speciální držák

Pro opláštění oceli.



	KB510150 *	50	krabice	2,00	krabice	
--	------------	----	---------	------	---------	--



PŘÍSLUŠENSTVÍ

Připojovací prvky

VÝROBEK	Délka [mm]	Objednáací číslo	počet kusů	Balení druh balení	hmotnost [kg]	Minimální dodací množství	Cena bez DPH [Kč/ks]
Připojovací úhelník šroubovaný K připojení výtuzných profilů UA na stěny a stropy.	k UA 50	KB510136	40	krabice	2,40	krabice	
	k UA 75	KB510137	40	krabice	4,20	krabice	
	k UA 100	KB510138	40	krabice	6,20	krabice	
Úhelník surný K připojení výtuzných profilů na stěny a stropy v oblasti zárubní. Sada vč. 16 ks natloukacích hmoždinek 8 x 60 mm.	k UA 50	KB512579 *	4	sada	0,80	sada	
	k UA 75	KB512580 *	4	sada	1,40	sada	
	k UA 100	KB512581 *	4	sada	1,90	sada	

Skupina zboží 4.16

Antikorozi příslušenství

















VÝROBEK	MJ Rozměr	Objednáací číslo	počet kusů	Balení druh balení	hmotnost [kg]	Minimální dodací množství	Cena bez DPH [Kč/MJ]
Stavěcí třmen (C5M) Ke spojení nosných a montážních CD profilů.	95 mm	KB518516	100	krabice	6	krabice	
Křížová spojka ohnutá (C5M) Pro vzájemné křížové spojení CD profilů.		KB518025 ²⁾	100	krabice	5	krabice	
		KB518497	100	krabice	5	krabice	
Jezdec CD profilu - Klik-Fix (C5M) Kotvicí prvek pro velmi nízké uchycení profilů do konstrukce budov.		KB518500	100	krabice	5	krabice	
Nonius horní díl (C5M) Na protipožární, těžké a obloukové konstrukce.	240 mm	KB518504	100	krabice	6	krabice	
	290 mm	KB518030 ²⁾	100	krabice	6	krabice	
	340 mm	KB518506*	100	krabice	6	krabice	
	440 mm	KB518507	100	krabice	9	krabice	
	490 mm	KB518031 ²⁾	100	krabice	9	krabice	
	540 mm	KB518508*	100	krabice	9	krabice	
	640 mm	KB518509	100	krabice	9	krabice	
	740 mm	KB518510*	100	krabice	9	krabice	
	840 mm	KB518511*	100	krabice	9	krabice	
940 mm	KB518512*	100	krabice	9	krabice		

Skupina zboží 4.7

¹⁾ Zboží není trvale skladem. Dodací lhůta na vyžádání. Položky „příslušenství obkladových konstrukcí a podhledů“ je možné objednat zrychlenou cestou jako balík nebo europaletu. Rozměrové, hmotnostní, dodací a cenové podmínky jsou k nalezení na str. 4.

²⁾ Do vyprodání zásob.

Antikorozní příslušenství

VÝROBEK	MJ Rozměr	Objednáací číslo	počet kusů	Balení druh balení	hmotnost [kg]	Minimální dodací množství	Cena bez DPH [Kč/MJ]
Nonius závlačka anticorro (C5M) Pro závěsný systém Nonius. 		KB518042 ²⁾	100	krabice	1	krabice	
		KB518517	100	krabice	1	krabice	
Nonius spodní díl otočný (C5M) Pro protipožární a těžké konstrukce. 	150 mm	KB518029 ²⁾	100	krabice	6	krabice	
Nonius spodní díl CD se zajištěním (C5M) Pro protipožární a těžké konstrukce. 		KB518514	100	krabice	6	krabice	
Nonius spodní díl pro T profil (C5M) Pro závěšení T24 profilů k nosné konstrukci. 		KB518495	100	krabice	6	krabice	
Nonius spodní díl pro dřevo (C5M) Na dřevěné podkonstrukce a připevnění nosných ohebných profilů obloukových konstrukcí. 		KB518505 *	100	krabice	6	krabice	
Přímý závěs (C5M) Pro připojení CD profilů k nosné konstrukci. 	125 mm	KB518028 ²⁾	100	krabice	6	krabice	
	125 mm	KB518513	100	krabice	6	krabice	
	75 mm	KB518027 ²⁾	100	krabice	5	krabice	
	200 mm	KB518503	100	krabice	6,5	krabice	
Prodlužovací kus Nonius (C5M) Aplikuje se mezi spodní díl a spojovací kus závěsu Nonius. 	3 000 mm	KB518033 ²⁾	20	svazek	12	svazek	
Spojovací kus CD (C5M) Pro vzájemné délkové napojení CD profilů. 		KB518026 ²⁾	100	krabice	5	krabice	
		KB518502	100	krabice	5	krabice	
Spojovací kus závěsu Nonius (C5M) Ke vzájemnému spojení závěsu Nonius horní díl a prodlužovacího kusu Nonius. 	90 mm	KB518032 ²⁾	100	krabice	2	krabice	

Skupina zboží 4.7

Položky „příslušenství obkladových konstrukcí a podhledů“ je možné objednat zrychlenou cestou jako balík nebo europaletu. Rozměrové, hmotnostní, dodací a cenové podmínky jsou k nalezení na str. 4.

²⁾ Do vyprodání zásob.

PŘÍSLUŠENSTVÍ

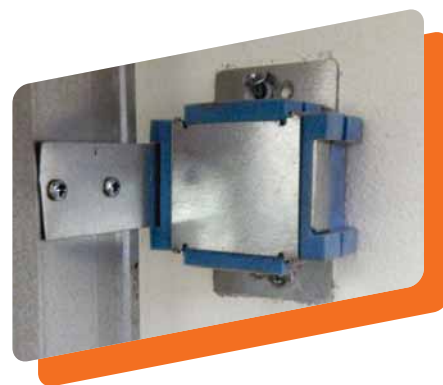

Příslušenství pro odhlučnění prostor s vysokými nároky na neprůzvučnost

VÝROBEK	Zatížení pro optimální akustic. účinnost/délka SR28	Objednací číslo	počet kusů	Balení druh balení	hmotnost [kg]	Minimální dodací množství	Cena bez DPH [Kč/ks]
Akustický závěs Rigips (přerušovač akustické vazby) pro akustické podhledy s tlumícím členem Sylomer SR28.	5,0 kg / 40 mm	KB517036 *	30	balení	12,00	balení	
	8,1 kg / 60 mm	KB517037 *	30	balení	12,00	balení	
	11,2 kg / 80 mm	KB517038 *	30	balení	12,00	balení	
	14,3 kg / 100 mm	KB517039 *	30	balení	12,00	balení	
	17,4 kg / 120 mm	KB517040 *	30	balení	12,00	balení	
20,5 kg / 140 mm	KB517041 *	30	balení	12,00	balení		
Akustický třmen Rigips (přerušovač akustické vazby) pro akustické předstěny a příčky s tlumícím členem Sylomer SR28.		KB517112 *	10	balení	2,80	balení	

Pozn.: Akustické závěsy a třmeny je možné dodat na zakázku i s jinými typy sylomeru (např. SR55) dle potřeby návrhových hodnot.

Příslušenství Rigistil





VÝROBEK	Délka [mm]	Objednací číslo	počet kusů	Balení druh balení	hmotnost [kg]	Minimální dodací množství	Cena bez DPH [Kč/ks]
Přímý závěs Rigistil Se stavěcími otvory. K přímé montáži profilů na stropní konstrukci nebo stěny.	75 mm	KB510214 *	100	krabice	4,80	krabice	
	125 mm	KB510212 *	100	krabice	6,20	krabice	
Spojka profilu Rigistil Pro podélné spojování profilů Rigistil.		KB510216 *	100	krabice	2,60	krabice	
Závěs Rigistil Pro přímou montáž na krokve, kleštiny a nosné trámy.	170 mm	KB510208 *	100	krabice	3,00	krabice	
	300 mm	KB517861 *	100	krabice	5,00	krabice	

* Zboží není trvale skladem. Dodací lhůta na vyžádání. Položky „příslušenství obkladových konstrukcí a podhledů“ je možné objednat zrychlenou cestou jako balík nebo europaletu. Rozměrové, hmotnostní, dodací a cenové podmínky jsou k nalezení na str. 4.

PŘÍSLUŠENSTVÍ

Šrouby

VÝROBEK

	Rozměr [mm]	Objednací číslo	počet kusů	Balení druh balení	hmotnost [kg]	Minimální dodací množství	Cena bez DPH [Kč/balení]
Rígips rychlošrouby 212 - typ TN , dvouchodý závit. Do tl. plechu 0,7 mm. Pro kovové i dřevěné podkonstrukce. Balení po 1000 ks obsahuje jeden bit.	3,5 x 25	KB512557	250	krabička	0,45	krabička	
	3,5 x 25	KB512556	1 000	krabička	1,60	krabička	
	3,5 x 35	KB512559	250	krabička	0,55	krabička	
	3,5 x 35	KB512558	1 000	krabička	2,10	krabička	
	3,5 x 45	KB512561	250	krabička	0,55	krabička	
Rígips šrouby 221 - typ TB s vrtací špičkou. Na připojování sádkartonových desek ke kovové podkonstrukci o tloušťce plechu 0,7-2,25 mm.	3,5 x 25	KB512564	1 000	krabička	1,60	krabička	
	3,5 x 35	KB512565	1 000	krabička	1,80	krabička	
	3,5 x 45	KB512566	1 000	krabička	2,60	krabička	
Samovrtné šrouby 421 - typ LB s vrtací špičkou. Pro spojování kovových konstrukcí až do tloušťky plechu 2,25 mm.	3,5 x 9,5	KB512570	100	krabička	0,15	krabička	
	3,5 x 9,5	KB512569	1 000	krabička	1,00	krabička	
	4,2 x 13	KB512571	1 000	krabička	1,60	krabička	
- šroub s plochou hlavou	3,5 x 13	KB518522	1 000	krabička	2,10	krabička	
Šrouby Ridurit - typ TX , pro spojení protipožárních obkladových desek Ridurit, pro montáž sádkartonu do dřevěných podkonstrukcí. Jednochodý závit.	3,5 x 35	KB511689	1 000	krabička	2,10	krabička	
	3,5 x 45	KB511690	1 000	krabička	2,60	krabička	
	3,5 x 55	KB511691	500	krabička	1,60	krabička	
Šrouby 912 - typ SN pro montáž akustických desek Rigitone RL 6/18; RL 8/18; 8/18 Q; 12/25 Q	3,5 x 30	KB514763	500	krabička	0,80	krabička	
Vrut do svislých závěsů - typ FN s plochou hlavou pro připevnění závěsu k dřevěné nosné konstrukci.	4,8 x 35	KB515707	500	krabička	1,90	krabička	
	4,8 x 50	KB515820	250	krabička	1,00	krabička	
	4,8 x 50	KB512539	500	krabička	2,00	krabička	
Šrouby CLIMAFIT SN páskované	3,5 x 35	KB517768	1000	krabička	1,84	krabička	
	3,5 x 35	KB518536	1000	krabička	2,20	krabička	
Šrouby CLIMAFIT TB	3,5 x 23	KB517874 *	1000	krabička	1,20	krabička	

Skupina zboží 4.2

* Zboží není trvale skladem.

Šrouby do speciálních desek - viz. str. 21 (Glasroc H), str. 25 (Glasroc X), str. 20 (Rigidur), str. 17 (RigiStabil) a str. 48 (Gyptone-BIG Curve).

KOTVENÍ

Páskované šrouby a kotevní technika



VÝROBEK

	Rozměr [mm]	Objednací číslo	počet kusů	Balení druh balení	hmotnost [kg]	Minimální dodací množství	Cena bez DPH [Kč/balení]
Rychlošroub 212 TN páskovaný Typ TN, dvouchodý závit. Do tl. plechu 0,7 mm. Pro kovové i dřevěné podkonstrukce. Pro použití v nářadí s automatickým podáváním šroubů.	3,5 x 25	KB517975	1 000	krabička	1,65	krabička	
	3,5 x 35	KB517976	1 000	krabička	2,20	krabička	
Šroub TUN do desek RigiStabil/MA páskovaný Typ TUN, dvouchodý závit + speciální protizávit. Do tl. plechu 0,7 mm. Pro montáž desek RigiStabil a desek MA na kovovou konstrukci nebo na dřevěnou nenosnou konstrukci. Pro použití v nářadí s automatickým podáváním šroubů.	3,9 x 25	KB518065	1 000	krabička	1,65	krabička	
	3,9 x 35	KB518066	1 000	krabička	2,20	krabička	
Natloukací hmoždinka plastová Pro upevnění podlahových stropních a stěnových přípojovacích profilů na R-UD a R-CW.	6 x 35	KB512575	100	krabička	0,40	krabička	
	6 x 45	KB512576 *	100	krabička	0,50	24 krabiček	
	6 x 60	KB512577 *	50	krabička	0,34	24 krabiček	
Stropní hřeb DN6 Pro připevnění závěsu do betonové nosné konstrukce.	6 x 35	KB510239	100	krabička	1,60	krabička	
Molly kotva Kovové rozetové hmoždinky pro středně těžké konzolové zatížení. Průměr 4, 6 a 8 mm. "S" pro jednoduché opláštění; "L" pro dvojité opláštění.	4S/M4	KB510126 *	100	krabička	0,80	24 krabiček	
	4L/M4	KB510127 *	100	krabička	1,00	24 krabiček	
	6S/M5	KB510128 *	50	krabička	0,60	24 krabiček	
	6L/M5	KB510129 *	50	krabička	0,80	24 krabiček	
	8S/M6	KB510130 *	50	krabička	1,10	24 krabiček	
	8L/M6	KB510131 *	50	krabička	0,70	24 krabiček	

Skupina zboží 4.2.4

Skupina zboží 4.2

* Zboží není trvale skladem. Dodací lhůta na vyžádání.



OMÍTKY A STĚRKY

Vnitřní sádrové omítky a stěrky pro ruční i strojní zpracování

VÝROBEK

Měrná jednotka [MJ]	Objednáací číslo	počet kusů	Balení druh balení	hmotnost [kg]	Minimální dodací množství	Cena bez DPH [Kč/ks]
---------------------	------------------	------------	--------------------	---------------	---------------------------	----------------------

Rimano UNI

Šedobílá sádrová omítka. Ruční použití; k celoplošnému omítání cihlového zdiva, betonu, pórobetonu a jádrové omítky, k lokálním opravám omítek a vyspravení poškozených ploch, např. při výměně oken.

Nejlepší omítka pro zapravování špalet.

Doporučená tloušťka vrstvy: 5-30 mm

Vydatnost: cca 0,8 kg/m²/1 mm

Zpracovatelnost: min. 60 min.



25 kg/pytel	KB514350	30	paleta	750	paleta	
-------------	-----------------	----	--------	-----	--------	--



Rimano GLET XL

Jemná, bílá sádrová stěrka s výbornou zpracovatelností. Pro ruční i strojní zpracování (lokální opravy nerovností i celoplošné stěrkování).

Doporučená tloušťka vrstvy: 0-10 mm

Vydatnost: cca 0,9kg/m²/1mm

Zpracovatelnost: 90 min



12,5 kg/pytel	KB516988	72	paleta	900	paleta	
25 kg/pytel	KB516989	40	paleta	1000	paleta	



Rimat 100 DLP

Šedobílá lehčená sádrová omítka. Ruční i strojní zpracování.

Nejvhodnější omítka na pórobeton.

Doporučená tloušťka vrstvy:

ručně i strojně od 4 mm

Vydatnost: cca 0,8 kg/m²/1 mm

Zpracovatelnost: min. 120 min.



30 kg/pytel	KB512594	40	paleta	1200	paleta	
-------------	-----------------	----	--------	------	--------	--





DOKONALE HLADKÉ STĚNY

Dokonalý povrch umožňuje využít krásy tvarů a barev, hry světla a stínů. Pro splnění nejvyšších nároků na kvalitu povrchů sádrokartonových konstrukcí se provádí celoplošné přetmelení v kvalitě Q4.

Výhody

- sádrokartonové konstrukce bez viditelných spár
- rychlá a snadná aplikace s perfektním výsledkem
- pozitivní vliv na zdraví – při práci nevdechujete sádrový prach z broušení





SÁDRY A NÁTĚRY

Speciální sádry a nátěry
pro přípravu podkladu

VÝROBEK

Měrná jednotka [MJ]	Objednací číslo	počet kusů	Balení druh balení	hmotnost [kg]	Minimální dodací množství	Cena bez DPH [Kč/ks]
1,5 kg/pytel	KB517918	430	paleta	600	kus	
5 kg/pytel	KB517919	144	paleta	720	kus	
20 kg/pytel	KB517920	42	paleta	840	kus	

Sádra

Pro elektroinstalační, vodoinstalační, topenářské a jiné stavební práce.

Barva: béžovo-bílá

Počátek tuhnutí: > 8 min.

Konec tuhnutí: < 20 min.



Skupina zboží 5.1

PODHLÉDY



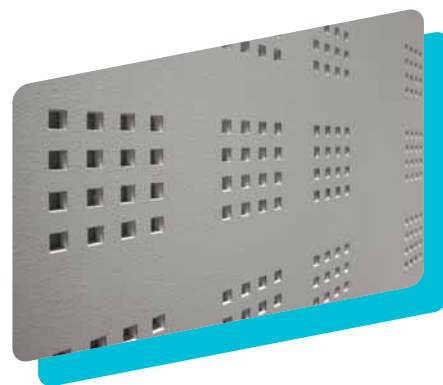









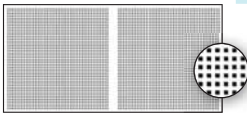



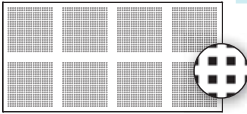



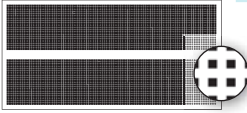



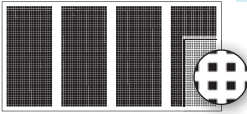

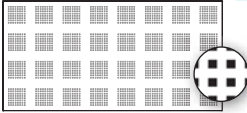

Akustické sádkartonové desky Gyptone BIG Activ'Air® pro podhledy a předstěny

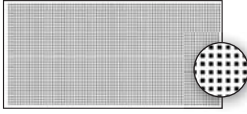

Podélné i příčné hrany:

zploštělá B1-4T

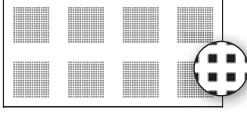
Activ'Air® je unikátní technologie pro rozklad emisí formaldehydu, který je obsažen např.: v nátěrech, nábytku, kobercích, lepidlech, osvěžovačích vzduchu, cigaretovém kouři, atd. Tato patentovaná technologie dokáže snížit během několika dní koncentraci formaldehydu v místnostech min. o 70 % a to po dobu delší než 50 let.

NÁZEV	Rozměr [mm]	Tloušťka [mm]	Hmotnost [kg/m ²]	Objednávací číslo	Balení = paleta [ks]	[m ²]	[kg]	Minimální dodací množství	Cena bez DPH [Kč/m ²]
BIG Quattro 40   	1 200 x 2 400	12,5	8,00	KB517755 *	20	57,60	460,80	kus **	
BIG Quattro 41   	1 200 x 2 400	12,5	8,00	KB517242	20	57,60	460,80	kus **	
BIG Quattro 41-1   	1 200 x 2 400	12,5	8,00	KB517965 *	20	57,60	460,80	kus **	
BIG Quattro 41-2   	1 200 x 2 400	12,5	8,00	KB517966 *	20	57,60	460,80	kus **	
BIG Quattro 42   	1 200 x 2 400	12,5	8,00	KB517243	20	57,60	460,80	kus **	
BIG Quattro 44   	1 200 x 2 400	12,5	8,00	KB517756 *	20	57,60	460,80	kus **	
BIG Quattro 46   	1 200 x 2 400	12,5	8,00	KB517245 *	20	57,60	460,80	kus **	

Skupina zboží 2.3

* Zboží není trvale skladem. Dodací lhůta na vyžádání.

** Při dodání na jednotlivé ks bude účtována přírážka 500 Kč za rozbalení palety, cenu si prosím ověřte na zákaznickém oddělení.

U obchodních zástupců a na CTP je k dispozici ceník ve formátu xls se širším sortimentem.

Poznámka: Rubová strana je opatřena akusticky účinnou netkanou textilíí světle šedé barvy.



Dopady výrobku na životní prostředí jsou dokumentovány v nezávisle ověřeném Environmentálním prohlášení o produktu.



PODHLÉDY

















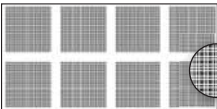



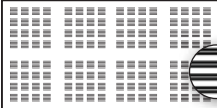



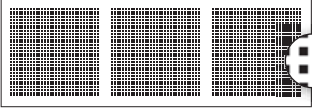

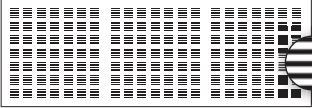

Akustické sádkartonové desky Gyptone BIG Activ'Air® pro podhledy a předstěny

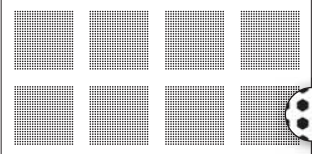

Activ'Air® je unikátní technologie pro rozklad emisí formaldehydu, který je obsažen např.: v nátěrech, nábytku, kobercích, lepidlech, osvěžovačích vzduchu, cigaretovém kouři, atd. Tato patentovaná technologie dokáže snížit během několika dní koncentraci formaldehydu v místnostech min. o 70 % a to po dobu delší než 50 let.

Podélné i příčné hrany:

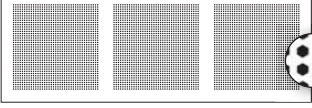
zploštělá B1-4T

NÁZEV	Rozměr [mm]	Tloušťka [mm]	Hmotnost [kg/m ²]	Objednávací číslo	Balení = paleta [ks]	[m ²]	[kg]	Minimální dodací množství	Cena bez DPH [Kč/m ²]
BIG Quattro 47   	1 200 x 2 400	12,5	8,00	KB517246 *	20	57,60	460,80	kus **	
BIG Quattro 71   	1 200 x 2 400	12,5	8,00	KB517757 *	20	57,60	460,80	kus **	
BIG Line 6   	1 200 x 2 400	12,5	8,00	KB517248 *	20	57,60	460,80	kus **	
BIG Quattro 43   	900 x 2 700	12,5	8,00	KB517244 *	20	48,60	460,80	kus **	
BIG Line 5   	900 x 2 700	12,5	8,00	KB517247 *	20	48,60	460,80	kus **	
BIG Sixto 63   	1 200 x 2 400	12,5	8,00	KB517249 *	20	57,60	460,80	kus **	
BIG Sixto 65   	900 x 2 700	12,5	8,00	KB517250 *	20	48,60	460,80	kus **	

Skupina zboží 2.3

* Zboží není trvale skladem. Dodací lhůta na vyžádání.

** Při dodání na jednotlivé ks bude účtována přírážka 500 Kč za rozbalení palety, cenu si prosím ověřte na zákaznickém oddělení.

U obchodních zástupců a na CTP je k dispozici ceník ve formátu xls se širším sortimentem.

Poznámka: Rubová strana je opatřena akusticky účinnou netkanou textilií světle šedé barvy.







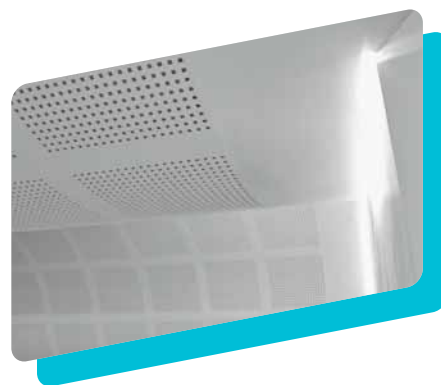



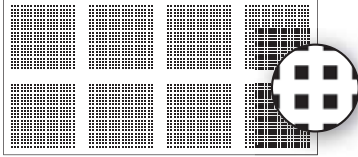

Dopady výrobku na životní prostředí jsou dokumentovány v nezávisle ověřeném Environmentálním prohlášení o produktu.

PODHLÉDY

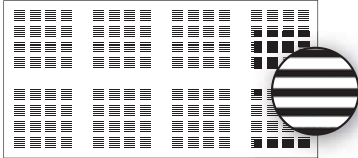

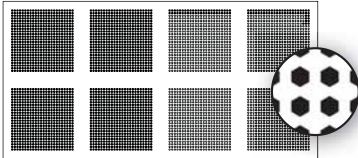
Akustické sádkartonové desky Gyptone BIG Curve

Akustické sádkartonové desky Gyptone - BIG Curve - ohebné za sucha do poloměru 2200 mm (po navlhčení do 1200 mm).

NÁZEV	Tloušťka [mm]	Hrana	Hmotnost [kg/m ²]	Objednáací číslo	Balení = karton			Minimální dodací množství	Cena bez DPH [Kč/m ²]
					[ks]	[m ²]	[kg]		
BIG Curve Base 31 ¹⁾ 1200 x 2400 	6,5	B1	6,50	KB517257 *	20	57,60	374,40	ks **	
BIG Curve Quattro 41 ¹⁾ 1200 x 2400 	6,5	B1	5,00	KB517258 *	20	57,60	314,50	ks **	
BIG Curve Line 6 ¹⁾ 1200 x 2400 	6,5	B1	5,00	KB517259 *	20	57,60	326,60	ks **	
BIG Curve Sixto 63 ¹⁾ 1200 x 2400 	6,5	B1	5,00	KB517260 *	20	57,60	314,50	ks **	
NÁZEV	Rozměr [mm]	MJ	Objednáací číslo	[ks]	Balení [druh balení]	[kg]	Minimální dodací množství	Cena bez DPH [Kč/bal]	
Šroub pro akustické desky Gyptone BIG Curve 	3,9 x 25	balení	KB517264 *	1000	krabíčka	1,40	balení		

Skupina zboží 2.3

Sk. 4.3

¹⁾ Deska je ohebná za sucha do poloměru 2 200 mm a po navlhčení do poloměru 1 200 mm.

²⁾ Zboží není trvale skladem. Dodací lhůta na vyžádání.

³⁾ Při dodání na jednotlivé ks bude účtována přírážka 500 Kč za rozbalení palety, cenu si prosím ověřte na zákaznickém oddělení.

Poznámka: Rubová strana opatřena akusticky účinnou netkanou textilií světle šedé barvy.

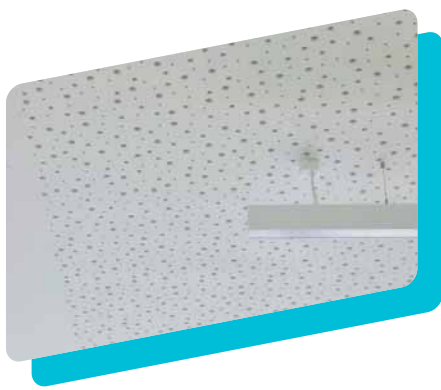

Akustické sádkartonové desky Rigitone Activ'Air® pro technologii tmelené spáry

Systém montáže

Hrana

kolmo řezaná 4SK



NÁZEV	Barva akusticky účinné netkané textilie	Rozměr [mm]	Tloušťka [mm]	Hmotnost [kg/m ²]	Objednáací číslo	Balení = paleta			Minimální dodací množství	Cena bez DPH [Kč/m ²]
						[ks]	[m ²]	[kg]		
Rigitone R 6/18 ¹⁾	černá	1188 x 1998	12,5	9,80	KB517726 *	40	94,94	930,45	kus **	
	bílá	1188 x 1998	12,5	9,80	KB517696 *	40	94,94	930,45	kus *	
Rigitone R 8/18 ¹⁾	černá	1188 x 1998	12,5	9,80	KB517727	40	94,94	930,45	kus **	
	bílá	1188 x 1998	12,5	9,80	KB517728 *	40	94,94	930,45	kus **	
Rigitone R 10/23	černá	1196 x 2001	12,5	9,80	KB517729 *	40	95,73	938,20	kus **	
	bílá	1196 x 2001	12,5	9,80	KB517730 *	40	95,73	938,20	kus **	
Rigitone R 12/25	černá	1200 x 2000	12,5	9,80	KB517731	40	96,00	940,80	kus **	
	bílá	1200 x 2000	12,5	9,80	KB517732 *	40	96,00	940,80	kus **	
Rigitone R 15/30	černá	1200 x 1980	12,5	9,80	KB517701 *	40	95,04	945,50	kus **	
	bílá	1200 x 1980	12,5	9,80	KB517702 *	40	95,04	945,50	kus **	

Skupina zboží 2.5

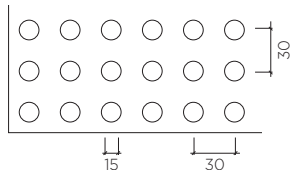
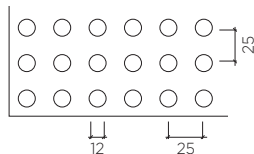
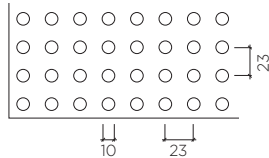
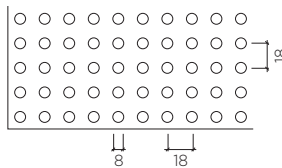
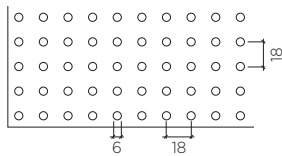











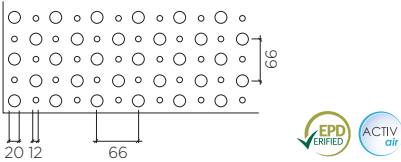

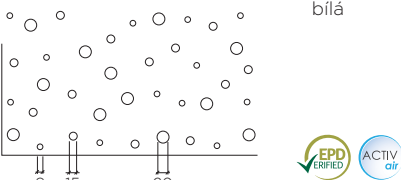

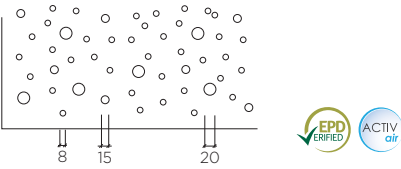

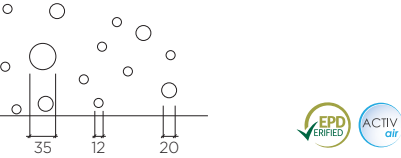

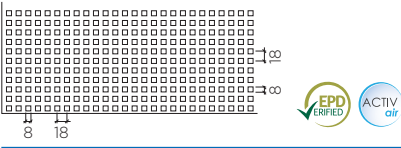

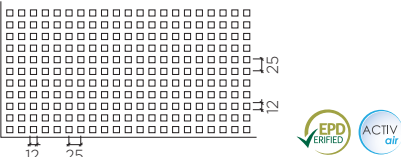

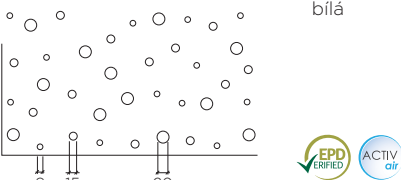

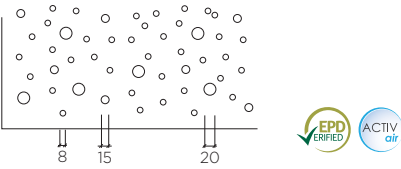

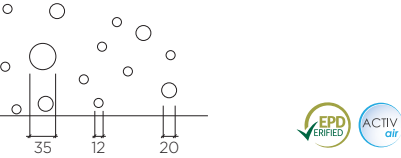

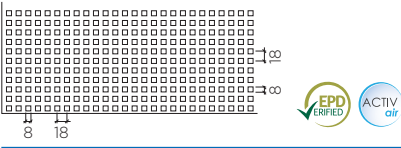

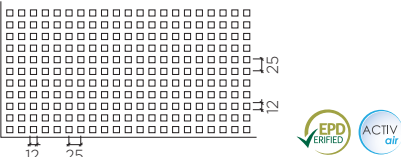

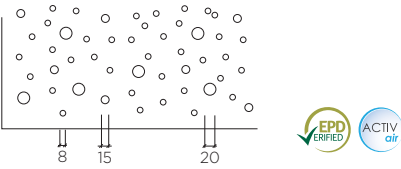

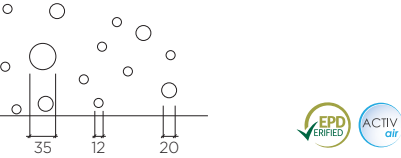

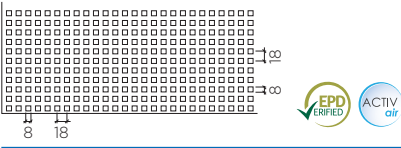

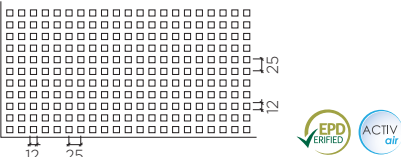

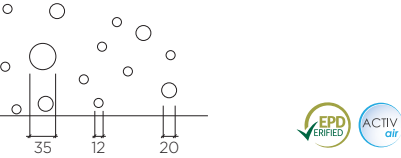

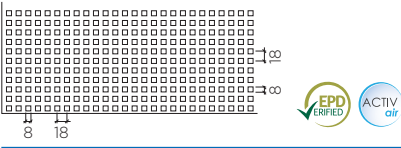
¹⁾ Pro montáž jsou vhodné šrouby 912 typu SN (viz str. 41)

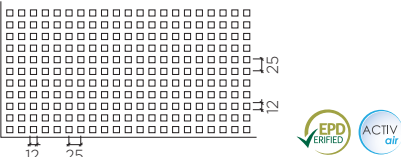
²⁾ Zboží není trvale skladem. Dodací lhůta na vyžádání.

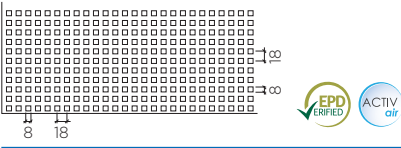
³⁾ Při dodání na jednotlivé ks bude účtována přírážka 500 Kč za rozbalení palety, cenu si prosím ověřte na zákaznickém oddělení.

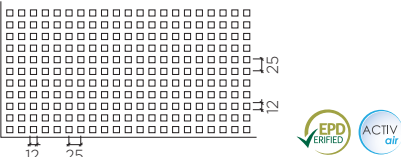
Poznámka: Desky Rigitone bez akusticky účinné netkané textilie na vyžádání.

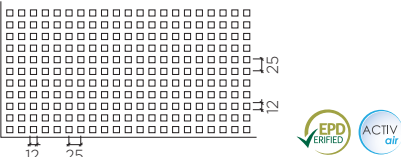
PODHLÉDY

NÁZEV	Barva akusticky účinné netkané textilie	Rozměr [mm]	Tloušťka [mm]	Hmotnost [kg/m ²]	Objednáací číslo	Balení = paleta			Minimální dodací množství	Cena bez DPH [Kč/m ²]																																																																																																		
						[ks]	[m ²]	[kg]																																																																																																				
Rigitone R 12-20/66 	černá	1188 x 1980	12,5	9,80	KB517734 *	40	94,09	922,10	kus **																																																																																																			
	bílá	1188 x 1980	12,5	9,80	KB517735 *	40	94,09	922,10	kus **		Rigitone R 8-15-20 	černá	1200 x 2000	12,5	9,80	KB517736	40	96,00	940,80	kus **		bílá	1200 x 2000	12,5	9,80	KB517664 *	40	96,00	940,80	kus **	Rigitone R 8-15-20 super 	černá	1200 x 1960	12,5	9,80	KB517725	40	94,08	922,00	kus **		bílá	1200 x 1960	12,5	9,80	KB517737 *	40	94,08	922,00	kus **	Rigitone R 12-20-35 	černá	1200 x 2000	12,5	9,80	KB517738 *	40	96,00	768,00	kus **		bílá	1200 x 2000	12,5	9,80	KB517739 *	40	96,00	768,00	kus **	Rigitone 8/18 Q ¹⁾ 	černá	1188 x 1998	12,5	9,50	KB517740	40	94,94	897,50	kus **		bílá	1188 x 1998	12,5	9,50	KB517741 *	40	94,94	897,50	kus **	Rigitone 12/25 Q ¹⁾ 	černá	1200 x 2000	12,5	8,00	KB517742	40	96,00	768,00	kus **		bílá	1200 x 2000	12,5	8,00	KB517743 *	40	96,00
Rigitone R 8-15-20 	černá	1200 x 2000	12,5	9,80	KB517736	40	96,00	940,80	kus **																																																																																																			
	bílá	1200 x 2000	12,5	9,80	KB517664 *	40	96,00	940,80	kus **		Rigitone R 8-15-20 super 	černá	1200 x 1960	12,5	9,80	KB517725	40	94,08	922,00	kus **		bílá	1200 x 1960	12,5	9,80	KB517737 *	40	94,08	922,00	kus **	Rigitone R 12-20-35 	černá	1200 x 2000	12,5	9,80	KB517738 *	40	96,00	768,00	kus **		bílá	1200 x 2000	12,5	9,80	KB517739 *	40	96,00	768,00	kus **	Rigitone 8/18 Q ¹⁾ 	černá	1188 x 1998	12,5	9,50	KB517740	40	94,94	897,50	kus **		bílá	1188 x 1998	12,5	9,50	KB517741 *	40	94,94	897,50	kus **	Rigitone 12/25 Q ¹⁾ 	černá	1200 x 2000	12,5	8,00	KB517742	40	96,00	768,00	kus **		bílá	1200 x 2000	12,5	8,00	KB517743 *	40	96,00	768,00	kus **																		
Rigitone R 8-15-20 super 	černá	1200 x 1960	12,5	9,80	KB517725	40	94,08	922,00	kus **																																																																																																			
	bílá	1200 x 1960	12,5	9,80	KB517737 *	40	94,08	922,00	kus **		Rigitone R 12-20-35 	černá	1200 x 2000	12,5	9,80	KB517738 *	40	96,00	768,00	kus **		bílá	1200 x 2000	12,5	9,80	KB517739 *	40	96,00	768,00	kus **	Rigitone 8/18 Q ¹⁾ 	černá	1188 x 1998	12,5	9,50	KB517740	40	94,94	897,50	kus **		bílá	1188 x 1998	12,5	9,50	KB517741 *	40	94,94	897,50	kus **	Rigitone 12/25 Q ¹⁾ 	černá	1200 x 2000	12,5	8,00	KB517742	40	96,00	768,00	kus **		bílá	1200 x 2000	12,5	8,00	KB517743 *	40	96,00	768,00	kus **																																						
Rigitone R 12-20-35 	černá	1200 x 2000	12,5	9,80	KB517738 *	40	96,00	768,00	kus **																																																																																																			
	bílá	1200 x 2000	12,5	9,80	KB517739 *	40	96,00	768,00	kus **		Rigitone 8/18 Q ¹⁾ 	černá	1188 x 1998	12,5	9,50	KB517740	40	94,94	897,50	kus **		bílá	1188 x 1998	12,5	9,50	KB517741 *	40	94,94	897,50	kus **	Rigitone 12/25 Q ¹⁾ 	černá	1200 x 2000	12,5	8,00	KB517742	40	96,00	768,00	kus **		bílá	1200 x 2000	12,5	8,00	KB517743 *	40	96,00	768,00	kus **																																																										
Rigitone 8/18 Q ¹⁾ 	černá	1188 x 1998	12,5	9,50	KB517740	40	94,94	897,50	kus **																																																																																																			
	bílá	1188 x 1998	12,5	9,50	KB517741 *	40	94,94	897,50	kus **		Rigitone 12/25 Q ¹⁾ 	černá	1200 x 2000	12,5	8,00	KB517742	40	96,00	768,00	kus **		bílá	1200 x 2000	12,5	8,00	KB517743 *	40	96,00	768,00	kus **																																																																														
Rigitone 12/25 Q ¹⁾ 	černá	1200 x 2000	12,5	8,00	KB517742	40	96,00	768,00	kus **																																																																																																			
	bílá	1200 x 2000	12,5	8,00	KB517743 *	40	96,00	768,00	kus **																																																																																																			

Skupina zboží 2.5

¹⁾ Pro montáž jsou vhodné šrouby 912 typu SN (viz str. 41)

²⁾ Zboží není trvale skladem. Dodací lhůta na vyžádání.





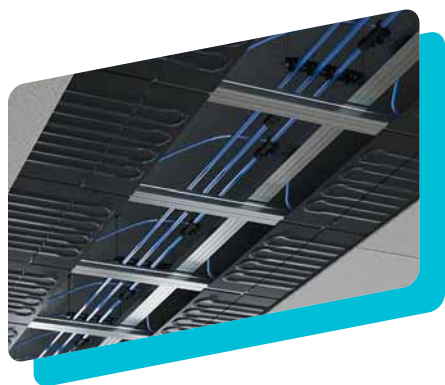





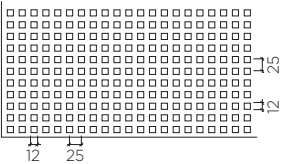

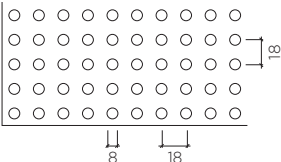
³⁾ Při dodání na jednotlivé ks bude účtována přírážka 500 Kč za rozbalení palety, cenu si prosím ověřte na zákaznickém oddělení.

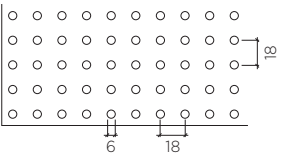
Poznámka: Desky Rigitone bez akusticky účinné netkané textilie na vyžádání.

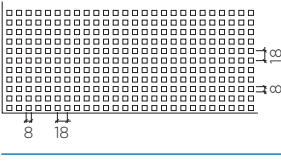

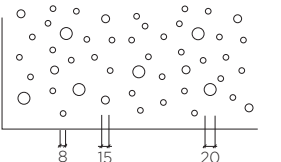
PODHLÉDY

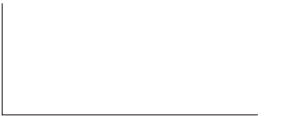
Akustické sádkartonové desky Rigitone Climafit určené pro stropní topení a chlazení

NÁZEV	Barva akusticky účinné netkané textilie	Rozměr [mm]	Tloušťka [mm]	Hmotnost [kg/m ²]	Objednací číslo	Balení = paleta			Minimální dodací množství	Cena bez DPH [Kč/m ²]
						[ks]	[m ²]	[kg]		
Rigitone Climafit 12/25Q hrana 4SK 	černá	1200 x 2000	10	6,70	KB518055 *	40	96	643,2	kus **	
Rigitone Climafit R 8/18 hrana 4SK 	černá	1188 x 1998	10	7,90	KB518034 *	40	94,9	693,1	kus **	
Rigitone Climafit R 6/18 hrana 4SK 	černá	1188 x 1998	10	7,90	KB517873 *	40	94,9	693,1	kus **	
Rigitone Climafit 8/18Q hrana 4SK 	černá	1188 x 1998	10	6,90	KB517767 *	40	94,9	693,1	kus **	
Rigitone Climafit R 8-15-20 super 	černá	1200 x 1960	10	7,80	KB518239 *	40	94,08	733,83	kus **	
Climafit Base hrana Vario 		1250 x 2000	10	8,5	KB516921	50	125	1062,5	kus **	

Skupina zboží 2.5

* Zboží není trvale skladem. Dodací lhůta na vyžádání.

** Při dodání na jednotlivé ks bude účtována přírážka 500 Kč za rozbalení palety, cenu si prosím ověřte na zákaznickém oddělení.

Poznámka: Desky Rigitone bez akusticky účinné netkané textilie na vyžádání.

PŘÍSLUŠENSTVÍ



Příslušenství pro systémy Rigitone Activ'Air® s technologií tmelené spáry

VÝROBEK

Tmel Rigitone MIX ¹⁾ k tmelení spár desek Rigitone



náplň/600 ml
(0,325 kg)

KB517641

20

karton

22

kus



Souprava k tmelení desek Rigitone - ready MIX set ²⁾



sada

KB517642

1

sada

1,15

sada



Souprava k tmelení desek Rigitone - práškový tmel MAX ³⁾



sada

KB517704

1

sada

2,3

sada



Vyměnitelný adaptér k pistoli Rigitone



2 ks / balení

KB517105

1

balení

0,01

balení



Skupina zboží 4.17.1

¹⁾ Orientační spotřeba tmelu MIX: 1 bal/7 m².

²⁾ Souprava obsahuje pistoli (1 ks), vyměnitelný adaptér (2 ks), profilovanou hlavici (3 ks), profilovanou hlavici pro nanášení tmelu MIX (2 ks), profilovanou stěrku (1 ks), běžnou aplikační hlavici (3 ks) a plastovou šablonu k tmelení šroubů (1 ks), kartáč na čištění pistole (1ks), štětec (1 ks).

³⁾ Souprava obsahuje pistoli (1 ks), plnitelný tubus na tmel (1ks), zátku a přední kryt se šroubením pro profilovanou hlavici (á 1 ks), profilovanou hlavici (2 ks), plastovou šablonu pro tmelení šroubů (1 ks) kartáč na čištění pistole (1 ks), štětec (1 ks).

PŘÍSLUŠENSTVÍ

VÝROBEK

Profilovaná hlavice pro nanášení
tmelu do spár desek Rigitone



Měrná jednotka [MJ]	Objednáací číslo	počet kusů	Balení druh balení	hmotnost [kg]	Minimální dodací množství	Cena bez DPH [Kč/MJ]
1 ks / balení	KB517643	1	balení	0,01	balení	



Profilovaná stěrka Rigitone



ks	KB517107 *	1	kus	0,08	kus	
----	-------------------	---	-----	------	-----	--



Sesazovač 8-15-20, 8-15-20 super, 12-20-35

Sesazovač 6/18

Sesazovač 15/30

Sesazovač 10/23

Sesazovač 12-20/66

Sesazovač 8/18, 8/18 Q

Sesazovač 12/25, 12/25 Q



2 ks/balení	KB517644	1	balení	0,5	balení	
2 ks/balení	KB517697	1	balení	0,5	balení	
2 ks/balení	KB517703	1	balení	0,5	balení	
2 ks/balení	KB517745	1	balení	0,5	balení	
2 ks/balení	KB517746	1	balení	0,5	balení	
2 ks/balení	KB517744	1	balení	0,5	balení	
2 ks/balení	KB517747	1	balení	0,5	balení	



Náhradní hlavice se závitem
- pistole Rigitone



ks	KB517981	1	kus	0,08	kus	
----	-----------------	---	-----	------	-----	--



Skupina zboží 4.17.1

* Zboží není trvale skladem. Dodací lhůta na vyžádání.

PŘÍSLUŠENSTVÍ

VÝROBEK

Náhradní hlava pístu
- pistole Rigitone Fix



Měrná
jednotka
[MJ]

Objednáací
číslo

počet
kusů

Balení
druh
balení

hmotnost
[kg]

Minimální
dodací
množství

Cena
bez DPH
[Kč/MJ]

ks

KB517980

1

kus

0,08

kus



Skupina zboží 4.17.1

Pistole MIX
na tmelení desek Rigitone



ks

KB517104 *

1

kus

0,9

kus



Šrouby CLIMAFIT SN

páskované

3,5 x 35

balení

KB517768

1000

balení

0,55

balení

3,5 x 35

balení

KB518536

1000

balení

2,20

balení



Skupina zboží 4.2

Šrouby CLIMAFIT TB

3,5 x 23

balení

KB517874

1000

balení

1,8

balení



* Zboží není trvale skladem. Dodací lhůta na vyžádání.

KAZETOVÉ PODHLEDY

Viditelné kazetové systémy

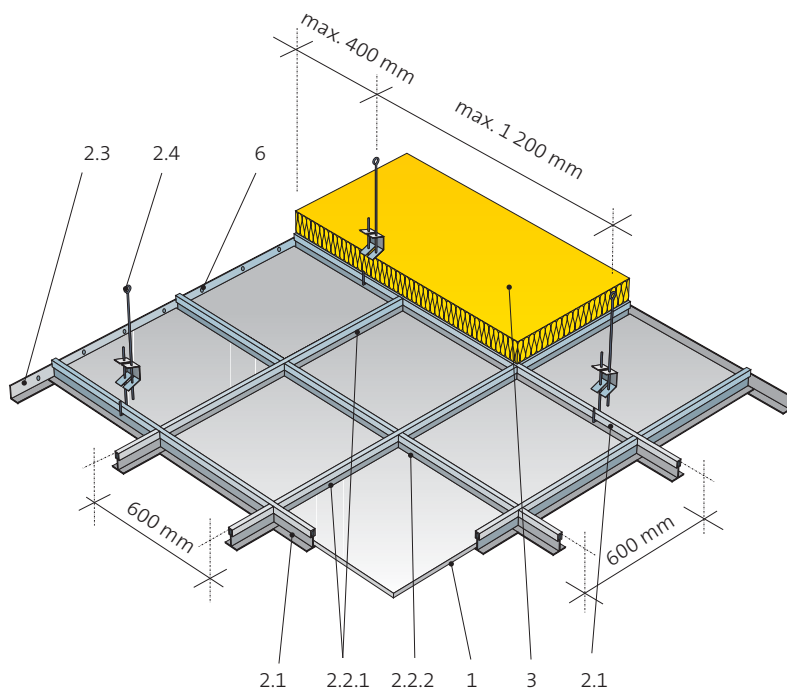

Základní technické parametry systému

Pohltivost α_w : **0,1 - 1,0**

Zvuková izolace $D_{n,c,w}$: **až 52 dB**

Požární odolnost: **až REI 180***

Odolnost proti vlhkosti: **až RH 70-100²⁾**

Hmotnost: **od 6,3 kg/m²**

Systém montáže

Hrana

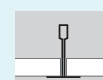

T 24
T 15

A
3

* viz. Požární katalogy

Opláštění	1. Sádkartonové kazety Gyptone / Casoprano / Gyplex / Minerální kazety Eurocoustic
Konstrukce	2.1 Hlavní profil T 2.2.1 Příčný profil T 1200 2.2.2 Příčný profil T 600 2.3 Obvodový profil L 2.4 Závěs
Izolace	3. Minerální izolace dle potřeby
Přípevnění	6. Kotvení do obvodové stěny

Příslušenství viditelného systému

Sk. zboží	NÁZEV	Rozměry [mm]	Objednáací číslo	BALENÍ			Min. dodací množství	MJ	Spotřeba ¹⁾ na MJ/1 m ²		Cena bez DPH [Kč/MJ]
				[ks]	[m]	[kg]			600 x 600 mm	600 x 1200 mm	
-	Vybraná kazeta viz další strana	-	-	-	-	-	-	-	1	1	
4.3	Hlavní profil T24 QL 24-38 Unipro	3 600	KB517412	20	72	24,7	bal	m	1,7	1,7	
4.3	Příčný profil T24 QL 24-38 RE	1200	KB515426	60	72	20,7	bal	m	1,66	1,66	
4.3	Příčný profil T24 QL 24-38 RE	600	KB515425	60	37	10,5	bal	m	0,83	-	
4.3	Obvodový profil L	19 x 24 x 3 000	KB515430	30	90	16,2	bal	m	dle obvodu		
4.3.2	Závěs pérový pro T profil	110	KB510283	100	-	3,5	bal	ks	min. 0,7		
-	Vybraná kazeta viz další strana	-	-	-	-	-	-	-	1	1	
4.3	Hlavní profil T15 QL 15-38	3 000	KB515427	20	60	18,9	bal	m	0,83	0,83	
4.3	Příčný profil T15 QL 15-38 RE	1200	KB515429	60	72	18,9	bal	m	1,66	1,66	
4.3	Příčný profil T15 QL 15-38 RE	600	KB515428	60	36	9,7	bal	m	0,83	-	
4.3	Obvodový profil L	19 x 24 x 3 000	KB515430	30	90	16,2	bal	m	dle obvodu		
4.3.2	Závěs pérový pro T profil	110	KB510283	100	-	3,5	bal	ks	min. 0,7		

¹⁾ Pro úplnou kompletaci je třeba připočítat - kotevní prvky do stěny a stropu.

²⁾ Pro RH 100% je potřeba použít profily s vyšší antikorozií třídou - vyžádejte si nabídku u našich obchodních zástupců.

KAZETOVÉ PODHLEDY DO VLHKA

Viditelné kazetové systémy do bazénů a jiných vlhkých prostředí

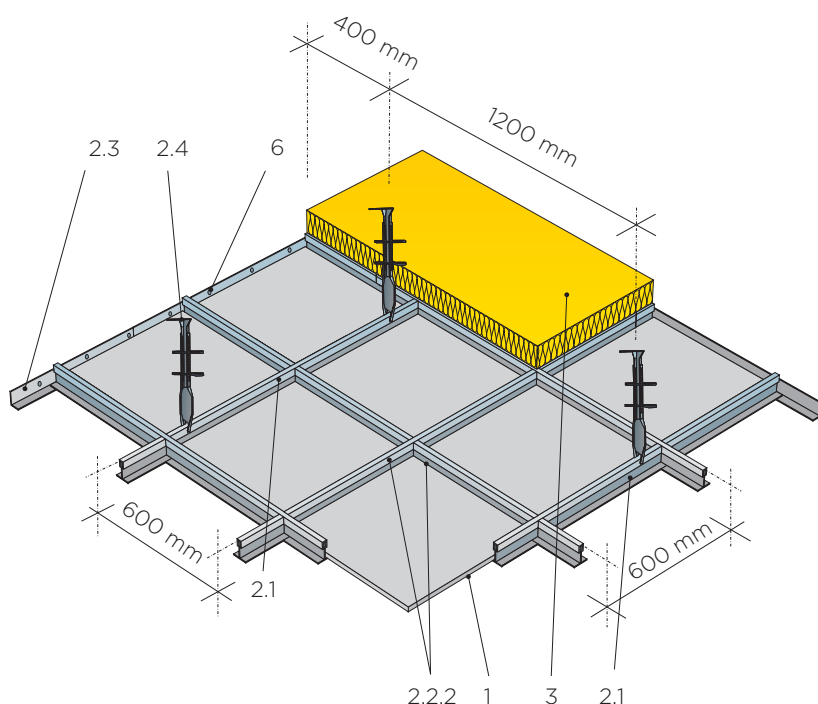

Základní technické parametry systému

Pohltivost α_w : **1,0**

Zvuková izolace $D_{n,c,w}$: -

Požární odolnost: -

Odolnost proti vlhkosti: **RH 100% prostředí C4**

Hmotnost: **3,55 kg/m²**

Systém montáže

Hrana

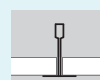

T 24

A



- Opláštění** 1. Minerální kazety Eurocoustic Tonga A22
- Konstrukce** 2.1 Hlavní profil T corro-plus ef
2.2.1 Příčný profil T 1 200 corro-plus ef
2.2.2 Příčný profil T 600 corro-plus ef
2.3 Obvodový profil L corro-plus ef
2.4 Závěsy Nonius (C5M)
- Izolace** 3. Minerální izolace dle potřeby
- Přípevnění** 6. Kotvení do obvodové stěny

Příslušenství viditelného systému

Sk. zboží	NÁZEV	Rozměry [mm]	Objednáací číslo	BALENÍ			Min. dodací množství	MJ	Spotřeba ¹⁾ na MJ/1 m ²		Cena bez DPH [Kč/MJ]
				[ks]	[m]	[kg]			600 x 600 mm	600 x 1200 mm	
-	Vybraná kazeta viz další strana	-	-	-	-	-	-	-	1	1	
4.3	Hlavní profil QL24-38 Unipro corro-plus ef	3 600	KB518469	20	72	24,7	bal	m	1,7	1,7	
4.3	Příčný profil QL24-38 corro-plus ef	1 200	KB518471	60	72	20,7	bal	m	1,66	1,66	
4.3	Příčný profil QL24-38 corro-plus ef	600	KB518470	60	36	10,5	bal	m	0,83	-	
4.3	Obvodový L profil 19 x 24 mm corro-plus ef	3 000	KB518472	30	90	16,2	bal	m	dle obvodu		
4.7	Nonius spodní díl pro T profil (C5M)	100	KB518495	100	-	6	bal	ks	min. 0,7		
4.7	Nonius horní díl (C5M)	-	-	100	-	-	bal	ks	min. 0,7		
4.7	Nonius závlačka anticorro (C5M)	-	KB518517	100	-	1	bal	ks	2 ks / závěs		

¹⁾ Pro úplnou kompletaci je třeba připočítat - kotevní prvky do stěny a stropu.

KAZETOVÉ PODHLEDY DO VLHKA

Minerální kazety Eurocoustic pro viditelný systém

NÁZEV	Vzor	Barva	Rozměry [mm]	Tloušťka [mm]	Typ hrany	α_w ¹⁾	RH %	Hmotnost [kg/m ²]	Objednací číslo	BALENÍ			Bal/ Pal	Min. dodací množství
										[ks]	[m ²]	[kg]		
Eurocoustic Tonga® A 22	NCS 0500	600 x 600	22	A	1,00	95	2,05	KB518181	24	8,64	17,61	18	bal	
		600 x 1200	22	A	1,00	95	2,05	KB518182*	12	8,64	17,61	18	bal	
		1200 x 1200	22	A	1,00	95	2,05	KB518183*	6	8,64	17,61	17	bal	

Skupina zboží 2.9

¹⁾ Více informací viz. katalog „Akustika a design v interiéru - podklady pro projektování“.

²⁾ Zboží není trvale skladem. Dodací lhůta a minimální dodací množství na vyžádání.

Eurocoustic

Tonga®
A 22



KAZETOVÉ PODHLEDY



Sádrokartonové kazety Rigips pro viditelný systém

NÁZEV	Typ perforace	Barva	Rozměry [mm]	Tloušťka [mm]	Typ hrany	α_w ¹⁾	RH %	Hmotnost [kg/m ²]	Objednáací číslo	BALENÍ			Bal/ Pal	Min. dodací množství
										[ks]	[m ²]	[kg]		
Skupina zboží 2.2 Gyptone	Base 31	NCS 0500	600 x 600	10	A	až 0,15	70	8	KB517210	8	2,88	23	16	bal
	Line 4	NCS 0500	600 x 600	10	A	až 0,70	70	7	KB517227*	8	2,88	23	16	bal
	Point 11	NCS 0500	600 x 600	10	A	až 0,75	70	7	KB517218*	8	2,88	23	16	bal
	Quattro 20	NCS 0500	600 x 600	10	A	až 0,80	70	7	KB517219	8	2,88	23	16	bal
	Quattro 22	NCS 0500	600 x 600	10	A	až 0,50	70	7	KB517231*	8	2,88	23	16	bal
	Quattro 50	NCS 0500	600 x 600	10	A	až 0,80	70	7	KB517208*	8	2,88	23	16	bal
	Sixto 60	NCS 0500	600 x 600	10	A	až 0,85	70	7	KB517213*	8	2,88	23	16	bal
	Point 80	NCS 0300	600 x 600	8	A	až 0,75	70	5,3	KB517911*	10	3,6	20,55	16	bal
Skupina zboží 2.0 Casoprano	Casoroc	NCS 0300	600 x 600	8	A	až 0,15	90	6	KB514774	10	3,6	21,6	60	bal
		NCS 0300	600 x 1200	8	A	až 0,15	90	6	KB514775*	6	4,32	26	48	bal
	Casostar	NCS 0300	600 x 600	8	A	až 0,15	90	6	KB514776	10	3,6	21,6	60	bal
		NCS 0300	600 x 1200	8	A	až 0,15	90	6	KB515686*	6	4,32	26	48	bal
	Casobianca	NCS 0300	600 x 600	8	A	až 0,15	90	6	KB515687	10	3,6	21,6	60	bal
NCS 0300		600 x 1200	8	A	až 0,15	90	6	KB515688*	6	4,32	26	48	bal	
Sk. 2.6 Gyprex	Gyprex BIO/Aseptia	RAL 9016	600 x 600	8	A	až 0,15	90	6,2	KB517913*	10	3,6	22,4	52	bal

Dopady výroby na životní prostředí jsou dokumentovány v nezávisle ověřeném Environmentálním prohlášení o produktu.

Poznámka: Platí pro všechny kazety Gyptone tl. 10 mm a produkty Casoprano.

¹⁾ Pohltivost vždy v závislosti na izolaci a dutině - viz. katalog „Akustika a design v interiéru - Podklady pro projektování“.

²⁾ Zboží není trvale skladem. Dodací lhůta na vyžádání. U objednávek do 5 ks balení bude účtována jednorázová přírážka 500,- Kč, cenu si prosím ověřte na zákaznickém oddělení. 6 a více ks balení bez přírážky.

Gyptone

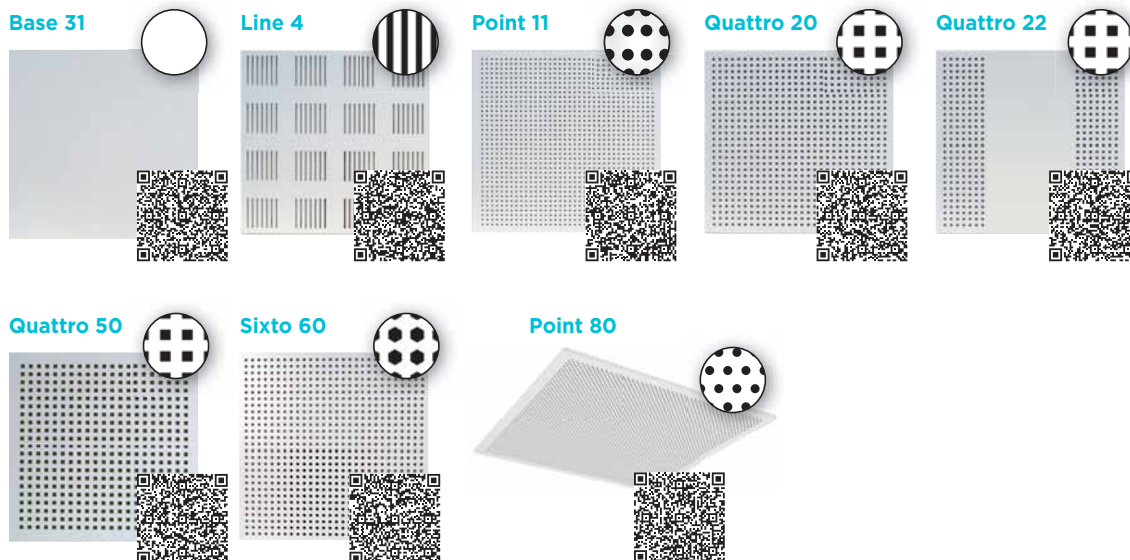

Casoprano



Gyprex

Gyprex BIO/Aseptia



KAZETOVÉ PODHLEDY

Minerální kazety Eurocoustic pro viditelný systém

NÁZEV	Vzor	Barva	Rozměry [mm]	Tloušťka [mm]	Typ hrany	α_w ¹⁾	RH %	Hmotnost [kg/m ²]	Objednáací číslo	BALENÍ			Bal/ Pal	Min. dodací množství
										[ks]	[m ²]	[kg]		
Eurocoustic	Minerval® A 12	NCS 0500	600 x 600	12	A	0,90	95	1,25	KB518173	40	14,4	18,00	18	bal
			600 x 1200	12	A	0,90	95	1,25	KB518174*	20	14,4	18,00	18	bal
	Minerval® A 15	NCS 0500	600 x 600	15	A	0,95	95	1,45	KB518175	32	11,52	16,70	18	bal
			600 x 1200	15	A	0,95	95	1,45	KB518176*	16	11,52	16,70	18	bal
	Tonga® A 22	NCS 0500	600 x 600	22	A	1,00	95	2,05	KB518181	24	8,64	17,61	18	bal
			600 x 1200	22	A	1,00	95	2,05	KB518182*	12	8,64	17,61	18	bal
			1200 x 1200	22	A	1,00	95	2,05	KB518183*	6	8,64	17,61	17	bal
			600 x 1500	22	A	1,00	95	2,05	KB518184*	10	9	18,45	20	bal
			600 x 1800	22	A	1,00	95	2,05	KB518185*	10	10,8	22,14	20	bal
			600 x 2000	22	A	1,00	95	2,05	KB518187*	10	12	24,60	20	bal
			600 x 2400	22	A	1,00	95	2,05	KB518186*	6	8,64	17,61	18	bal
	Tonga® A 22 Noir	Noir	600 x 600	22	A	1,00	95	2,05	KB518200*	24	8,64	17,61	18	bal
			600 x 1200	22	A	1,00	95	2,05	KB518201*	12	8,64	17,61	18	bal
	Tonga® A 20 Ultra Clean	NCS 0500	600 x 600	20	A	0,95	95	1,37	KB518217	28	10,08	13,50	16	bal
			600 x 1200	20	A	0,95	95	1,37	KB518218*	14	10,08	13,50	16	bal
	Tonga® A 40	NCS 0500	600 x 600	40	A	1,00	95	3,31	KB518189*	20	7,2	23,80	12	bal
			600 x 1200	40	A	1,00	95	3,31	KB518190*	10	7,2	23,80	12	bal
			1200 x 1200	40	A	1,00	95	3,31	KB518191*	9	8,64	28,59	10	bal
			600 x 1500	40	A	1,00	95	3,31	KB518192*	8	7,2	23,83	14	bal
			600 x 1800	40	A	1,00	95	3,31	KB518193*	8	8,64	28,59	14	bal
			600 x 2000	40	A	1,00	95	3,31	KB518194*	8	9,6	31,77	14	bal
			600 x 2400	40	A	1,00	95	3,31	KB518195*	6	8,64	28,51	10	bal
	Alizé® A 40	Blanc	600 x 600	40	A	0,55	95	2,95	KB518282*	20	7,2	21,12	12	bal
			600 x 1200	40	A	0,55	95	2,95	KB518283*	10	7,2	21,22	12	bal
Alizé® A 80	Blanc	600 x 600	80	A	0,60	95	4,6	KB518284*	12	4,32	19,76	10	bal	
		600 x 1200	80	A	0,60	95	4,6	KB518285*	6	4,32	19,87	10	bal	

Skupina zboží 2.9

¹⁾ Více informací viz. katalog „Akustika a design v interiéru - podklady pro projektování“.

²⁾ Zboží není trvale skladem. Dodací lhůta a minimální dodací množství na vyžádání.

Eurocoustic

Minerval®
A 12



Minerval®
A 15



Tonga®
A 22



Tonga®
A 22 Noir



Tonga®
A 20 Ultra Clean



Tonga®
A 40



Alizé®



KAZETY TONGA® A V BARVÁCH

EUROCOLORS: BOHATÝ VÝBĚR PRO BAREVNÉ A KLIDNÉ PODHLEDY!

Kolmá hrana A

Možné rozměry EuroColors: 600 x 600; ... x 1200, 1500, 1800, 2000, 2400 nebo 1200 x 1200 mm

Možné rozměry EuroDesign: 600 x 600; 600 x 1200 mm

Metallic

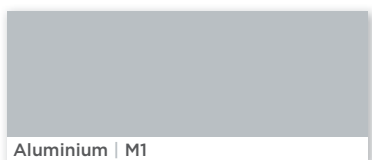

Aluminium | M1



Chrome | M2



Granite | M3



Plomb | M4



Silver | M5 | *Metalický efekt*



Zinc | M6

Desert

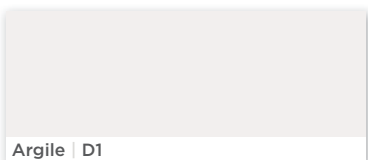

Argile | D1



Calcaire | D2

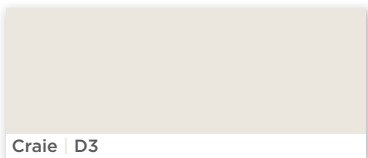

Craie | D3



Dune | D4

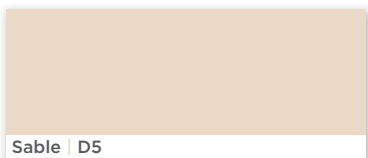

Sable | D5

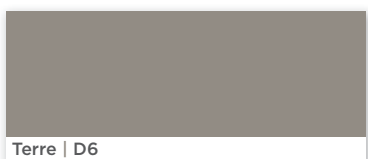

Terre | D6

Polar

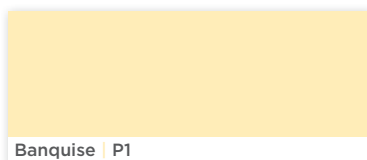

Banquise | P1



Crépuscule | P2

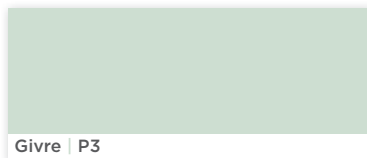

Givre | P3

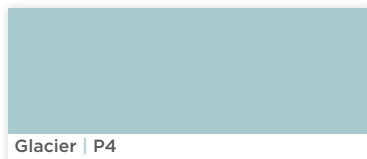

Glacier | P4

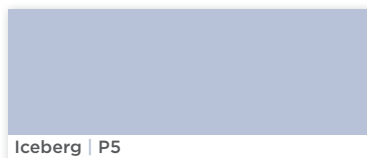

Iceberg | P5



Rosée | P6

Ceny na vyžádání.
Na objednávku.
Dodací doba na vyžádání.

Earth

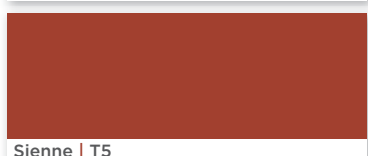
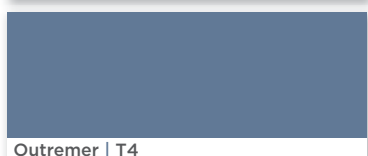
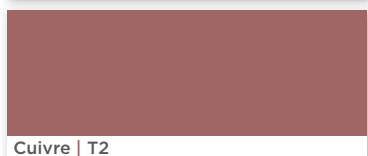

Volcanic

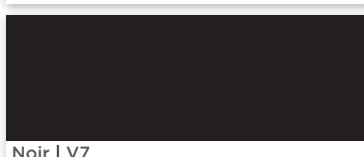
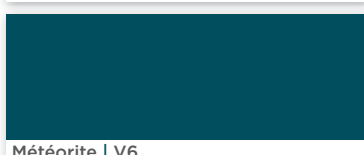
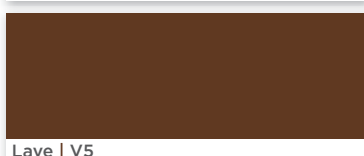
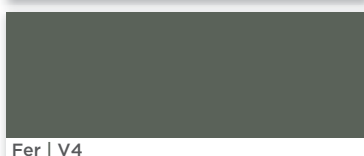
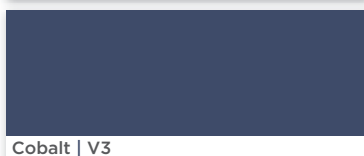
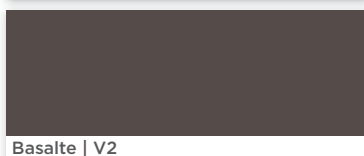
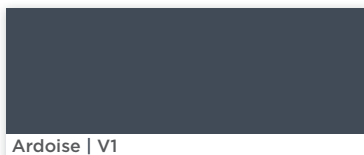

Gemstones

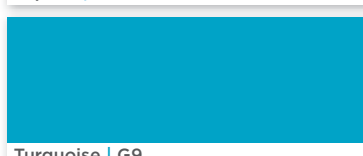
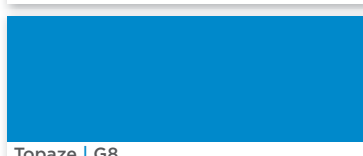
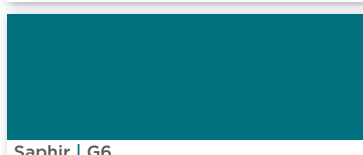
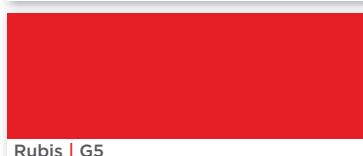
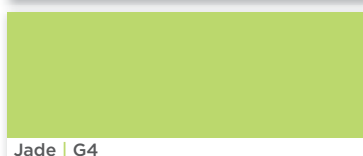
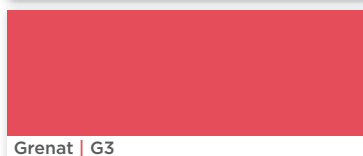
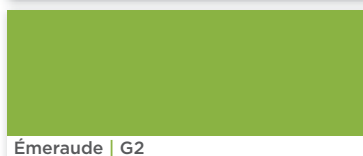

EuroDesign

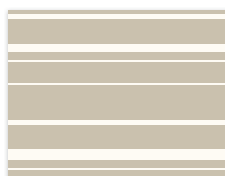
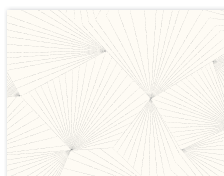
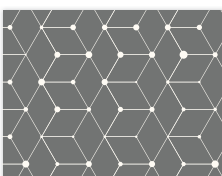
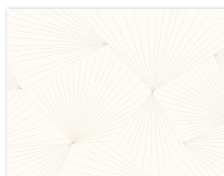
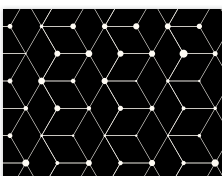

KAZETOVÉ PODHLEDY

Polozapuštěné kazetové systémy

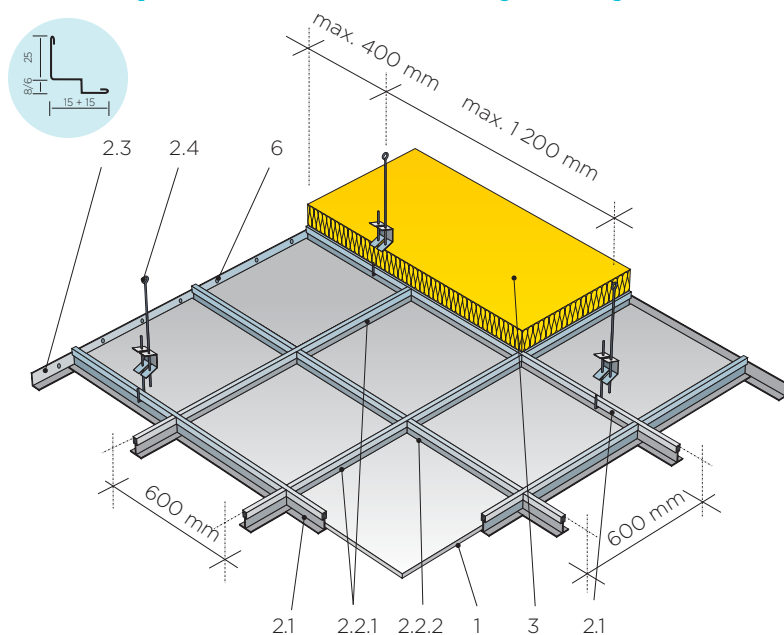

- Opláštění** 1. Sádkartonové kazety Gyptone / Minerální kazety Eurocoustic
- Konstrukce** 2.1 Hlavní profil T
2.2.1 Příčný profil T 1 200
2.2.2 Příčný profil T 600
2.3 Obvodový profil W
2.4 Závěs
- Izolace** 3. Minerální izolace dle potřeby
- Přípevnění** 6. Kotvení do obvodové stěny

Základní technické parametry systému

Pohltivost α_w : **0,1 - 1,0**
 Zvuková izolace $D_{n,cw}$: **až 49 dB**
 Požární odolnost: **až REI 180***
 Odolnost proti vlhkosti: **až RH 70-100**
 Hmotnost: **od 6,3 kg/m²**

System montáže	Hrana	
	T 24	E 24 Gyptone
	T 15	E 15 Eurocoustic
	T 24	7
		6
	T 15	15

* viz. požární katalogy

Příslušenství polozapuštěného systému

Sk. zboží	NÁZEV	Rozměry [mm]	Objednací číslo	BALENÍ			Min. dodací množství	MJ	Spotřeba ^{b)} na MJ/1 m ²		Cena bez DPH [Kč/MJ]
				[ks]	[m]	[kg]			600 x 600 mm	600 x 1200 mm	
-	Vybraná kazeta viz další strana	-	-	-	-	-	-	-	1	1	
4.3	Hlavní profil T24 QL 24-38 Unipro	3 600	KB517412	20	72	24,7	bal	m	1,7	1,7	
4.3	Příčný profil T24 QL 24-38 RE	1 200	KB515426	60	72	20,7	bal	m	1,66	1,66	
4.3	Příčný profil T24 QL 24-38 RE	600	KB515425	60	36	10,5	bal	m	0,83	-	
4.3.2	Závěs pérový pro T profil	110	KB510283	100	-	3,5	bal	ks	min. 0,7		

NEBO

-	Vybraná kazeta viz další strana	-	-	-	-	-	-	-	1	1	
4.3	Hlavní profil T15 QL 15-38	3 000	KB515427	20	60	18,9	bal	m	0,83	0,83	
4.3	Příčný profil T15 QL 15-38 RE	1 200	KB515429	60	72	18,9	bal	m	1,66	1,66	
4.3	Příčný profil T15 QL 15-38 RE	600	KB515428	60	36	9,7	bal	m	0,83	-	
4.3.2	Závěs pérový pro T profil	110	KB510283	100	-	3,5	bal	ks	min. 0,7		



Doporučené varianty obvodových profilů

Sk. zboží	NÁZEV	Rozměry [mm]	Objednací číslo	BALENÍ			Min. dodací množství	MJ	Spotřeba ^{b)} na MJ/1 m ²	
				[ks]	[m]	[kg]			600 x 600 mm	600 x 1200 mm
4.3.1	Obvodový profil W ^{a)}	25 x 15 x 8 x 15	KB518272	25	75	24,8	bal	m	dle obvodu místnosti	
4.3.1	Obvodový profil W ^{b)}	27 x 15 x 6 x 15	KB515510	25	75	24,8	bal	m	dle obvodu místnosti	

^{a)} Eurocoustic Tonga E 20 T24/15

^{b)} Gyptone E 24 a E 15; Eurocoustic Minerval E 15 T24/15

^{c)} Zboží není trvale skladem. Dodací lhůta na vyžádání.

^{d)} Pro úplnou kompletaci je třeba připočítat - kotevní prvky do stěny a stropu.

KAZETOVÉ PODHLEDY



Sádkartonové kazety Gyptone pro polozapuštěné systémy

NÁZEV	Typ perforace	Barva	Rozměry [mm]	Tloušťka [mm]	Typ hrany	α_w ¹⁾	RH %	Hmotnost [kg/m ²]	Objednací číslo	BALENÍ			Bal/ Pal	Min. dodací množství
										[ks]	[m ²]	[kg]		
Gyptone	Base 31	NCS 0500	600 x 600	10	E15	až 0,15	70	8	KB517211	8	2,88	23,00	16	bal
	Line 4	NCS 0500	600 x 600	10	E15	až 0,70	70	7	KB517228*	8	2,88	23,00	16	bal
	Point 11	NCS 0500	600 x 600	10	E15	až 0,75	70	7	KB517217*	8	2,88	23,00	16	bal
	Quattro 20	NCS 0500	600 x 600	10	E15	až 0,80	70	7	KB517220*	8	2,88	23,00	16	bal
		NCS 0500	600 x 600	10	E24	až 0,80	70	7	KB517872*	8	2,88	23,00	16	paleta
	Quattro 22	NCS 0500	600 x 600	10	E15	až 0,50	70	7	KB517232*	8	2,88	23,00	16	bal
	Quattro 50	NCS 0500	600 x 600	10	E15	až 0,80	70	7	KB517226*	8	2,88	23,00	16	bal
	Sixto 60	NCS 0500	600 x 600	10	E15	až 0,85	70	7	KB517209*	8	2,88	23,00	16	bal

Skupina zboží: 2.2

Dopady výroby na životní prostředí jsou dokumentovány v nezávisle ověřeném Environmentálním prohlášení o produktu.

Poznámka: Platí pro všechny kazety Gyptone tl. 10 mm.

¹⁾ Pohltivost vždy v závislosti na izolaci a dutině - viz. katalog „Akustika a design v interiéru - Podklady pro projektování“.

²⁾ Zboží není trvale skladem. Dodací lhůta na vyžádání. U objednávek do 5 ks balení bude účtována jednorázová přírůžka 500,- Kč. 6 a více ks balení bez přírůžky.

Gyptone

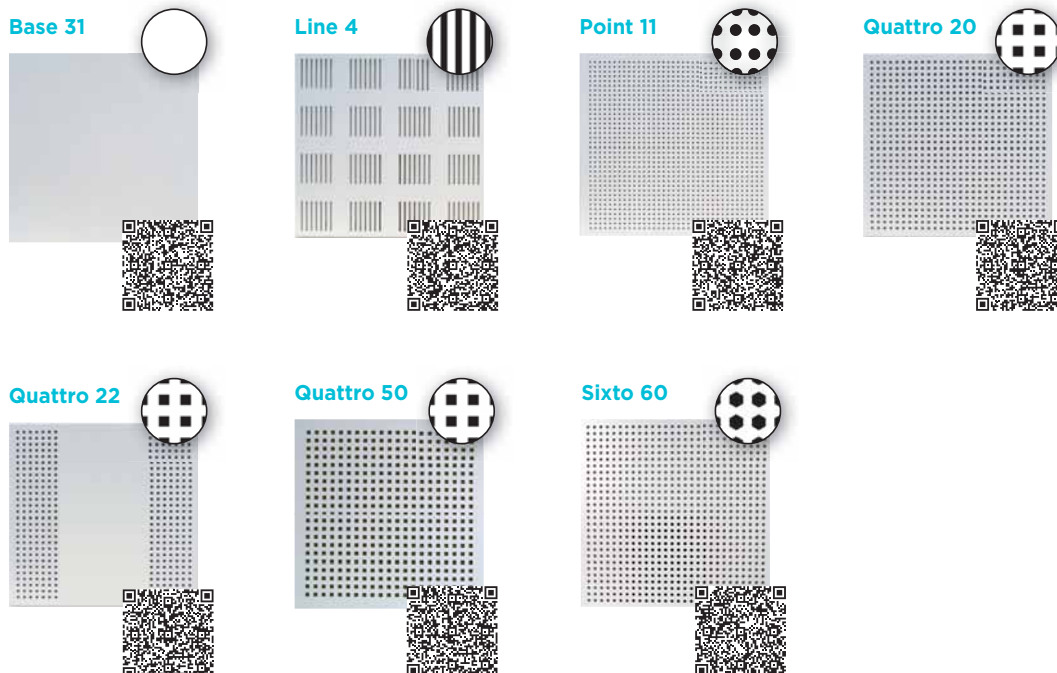

KAZETOVÉ PODHLEDY

Minerální kazety Eurocoustic pro polozapuštěné systémy

NÁZEV	Vzor	Barva	Rozměry [mm]	Tloušťka [mm]	Typ hrany	α_w ¹⁾	RH %	Hmotnost [kg/m ²]	Objednací číslo	BALENÍ			Bal/ Pal	Min. dodací množství
										[ks]	[m ²]	[kg]		
Eurocoustic	Minerval® E 15 T24	NCS 0500	600 x 600	15	E24	0,95	95	0,95	KB518177	26	9,36	8,9	20	bal
			600 x 1200	15	E24	0,95	95	0,95	KB518178*	16	11,52	11,02	18	bal
	Minerval® E 15 T15	NCS 0500	600 x 600	15	E15	0,95	95	0,95	KB518179*	26	9,36	8,9	20	bal
			600 x 1200	15	E15	0,95	95	0,95	KB518180*	16	11,52	11,02	18	bal
	Tonga® E 20 T24	NCS 0500	600 x 600	20	E24	1,00	95	1,3	KB518196	20	7,2	9,36	20	bal
			600 x 1200	20	E24	1,00	95	1,3	KB518197*	10	7,2	9,36	22	bal
	Tonga® E 20 T15	NCS 0500	600 x 600	20	E15	1,00	95	1,3	KB518198*	20	7,2	9,36	20	bal
			600 x 1200	20	E15	1,00	95	1,3	KB518199*	10	7,2	9,39	22	bal

¹⁾ Více informací viz. katalog „Akustika a design – podklady pro projektování“.

²⁾ Zboží není trvale skladem. Dodací lhůta a minimální dodací množství na vyžádání.

Eurocoustic

Minerval®
E 15 T24



Minerval®
E 15 T15



Tonga®
E 20 T24



Tonga®
E 20 T15



KAZETOVÉ PODHLEDY

Skryté akustické systémy Gyptone D2

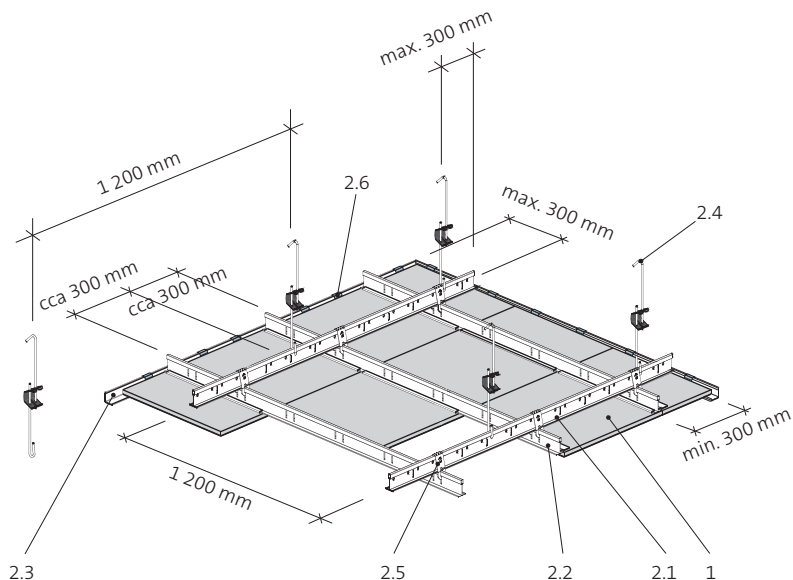

Základní technické parametry systému

Pohltivost α_w : **0,1 - 0,85**

Zvuková izolace $D_{n,c,w}$: **až 39 dB**

Požární odolnost: **-**

Odolnost proti vlhkosti: **až RH 70**

Hmotnost: **od 8,5 kg/m²**

Systém montáže

Hrana

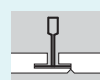

T 24

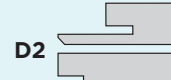

D2

- Opláštění** 1. Sádkartonové kazety Gyptone 600 x 600 mm
- Konstrukce** 2.1 Hlavní profil I T24 QL 24-38 Unipro
2.2 Hlavní profil I T24 QL 24-38 Unipro
2.3 Obvodový profil L
2.4 Závěs
2.5 Křížová spojka pro T profil
2.6 Rozpěrná pružina
- Izolace** Minerální izolace dle potřeby

Příslušenství skrytého systému D2

Sk. zboží	NÁZEV	Rozměry [mm]	Objednáací číslo	BALENÍ			Min. dodací množství	MJ	Spotřeba ¹⁾ na MJ/1 m ² 600 x 600 mm	Cena bez DPH [Kč/MJ]
				[ks]	[m]	[kg]				
-	Vybraná kazeta viz další strana	-	-	-	-	-	-	-	1	
4.3	Hlavní profil T24 QL 24-38 Unipro	3 600	KB517412	20	72	24,5	bal	m	2,6	
4.3.2	Křížová spojka GS pro T profil		KB517221*	100	-	2,9	bal	ks	1,5	
4.3	Stěnová patka XT		KB517603*	100	-	3	bal	ks	0,05	
4.3.2	Rozpěrná pružina - pro konstrukci D		KB512493*	100	-	1	bal	ks	3,33 / 1 m obv.pr.	
4.3	Obvodový profil L	19 x 24 x 3 000	KB515430	30	90	16,2	bal	m	dle obvodu	
4.3.2	Závěs s hákem pro T profil	-	KB515709*	100	-	3	bal	ks	min. 0,7	

¹⁾ Pro úplnou kompletaci je třeba připočítat - kotevní prvky do stěny a stropu.

²⁾ Zboží není trvale skladem. Dodací lhůta na vyžádání.

KAZETOVÉ PODHLEDY



Sádkartonové kazety Gyptone pro systém D2

NÁZEV	Typ perforace	Barva	Rozměry [mm]	Tloušťka [mm]	Typ hrany	α_w ¹⁾	RH %	Hmotnost [kg/m ²]	Objednáací číslo	BALENÍ			Bal/Pal	Min. dodací množství
										[ks]	[m ²]	[kg]		
Gyptone	Base 31	NCS 0500	600 x 600	12,5	D2	až 0,15	70	9	KB510040*	6	2,16	19,50	16	bal
	Line 4	NCS 0500	600 x 600	12,5	D2	až 0,70	70	8	KB510044*	6	2,16	17,30	16	bal
	Point 11	NCS 0500	600 x 600	12,5	D2	až 0,75	70	8	KB510387*	6	2,16	17,30	16	bal
	Quattro 20	NCS 0500	600 x 600	12,5	D2	až 0,80	70	8	KB510059*	6	2,16	17,30	16	bal
	Quattro 22	NCS 0500	600 x 600	12,5	D2	až 0,50	70	8	KB512467*	6	2,16	17,30	16	paleta
	Quattro 50	NCS 0500	600 x 600	12,5	D2	až 0,80	70	8	KB515689*	6	2,16	17,30	16	bal
	Sixto 60	NCS 0500	600 x 600	12,5	D2	až 0,85	70	8	KB515460*	6	2,16	17,30	16	bal

¹⁾ Pohltivost vždy v závislosti na izolaci a dutině - viz. katalog „Akustika a design v interiéru - Podklady pro projektování“.

²⁾ Zboží není trvale skladem. Dodací lhůta na vyžádání.

Gyptone

Base 31

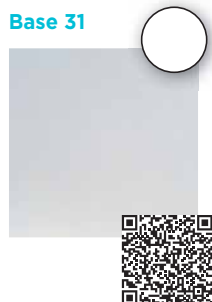

Line 4

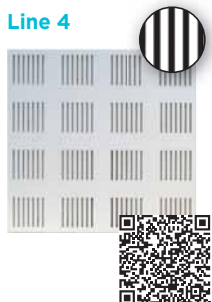

Point 11



Quattro 20

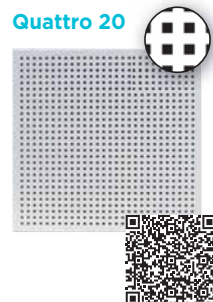

Quattro 22

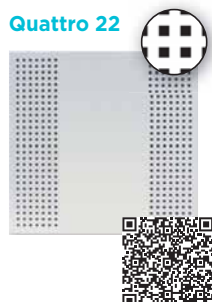

Quattro 50

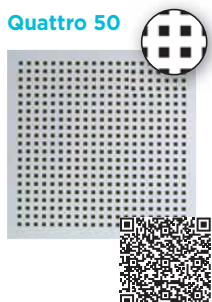

Sixto 60

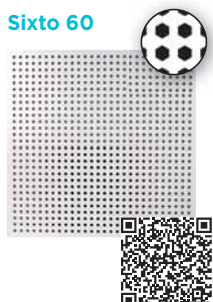

ABSORBÉRY

Zavěšený ostrov Rigitone



Základní technické parametry systému

Pohltivost α_w : **až 0,90**
 Zvuková izolace $D_{n,c,w}$: -
 Požární odolnost: -
 Odolnost proti vlhkosti: **až RH 70**
 Hmotnost: **12 nebo 24 kg/ks**



Pozn.:

**Ke každému „ks“ absorběru je potřeba přibjednat správný montážní set za 1 Kč:
 Montážní set na strop: KB518137
 Montážní set na stěnu: KB518138**

Set obsahuje veškeré příslušenství kromě kotevnic prvků do nosné konstrukce.

Absorbéry Rigitone

NÁZEV	Typ performace	Barva	Rozměry [mm]	Tloušťka [mm]	Typ hrany	α_w ¹⁾	RH %	Hmotnost [kg/m ²]	Objednací číslo	BALENÍ [ks][m ²]	Bal/ Pal	Min. dodací množství	Cena bez DPH [Kč/ks]
Absorbéry Rigitone	8-15-20 super	dle nátěru	1 050 x 1 800	cca 80	A	až 0,90	70	24	KB518056	1,89	24,00	10	ks
	R 8/18	dle nátěru	1 026 x 1 026	cca 81	A	až 0,90	70	12	KB518437****)	1,05	12,00	5	ks
	R 12/25	dle nátěru	1 025 x 1 025	cca 85	A	až 0,90	70	12	KB518438****)	1,05	12,00	5	ks

Skupina zboží 2.5



¹⁾ Více informací viz. brožurka „Absorbér Rigitone – Volně zavěšený podhledový ostrov“.

****) Jedná se o zakázkový výrobek, kde je doba dodání na vyžádání.

Více informací viz. brožura „Absorbér Rigitone Snadná cesta k akustické pohodě“.

Závěsný ostrov Insula®, rám pro libovolné kazety

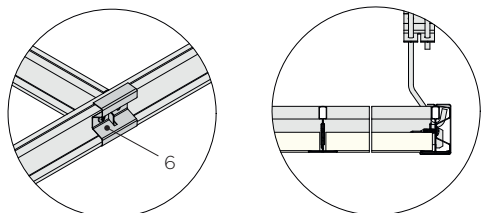
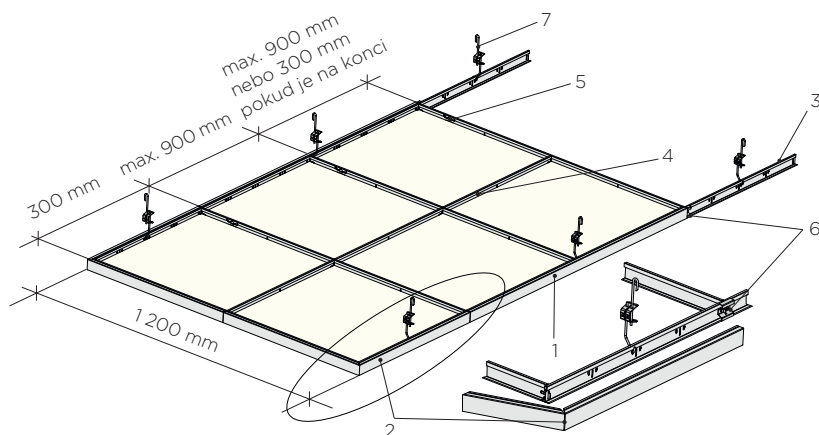

1. Insula® hranové komponenty bílé
2. Insula® rohové komponenty bílé
3. Nosné profily vnitřního rastru Insula® bílé ^{*)}
4. Příčné profily Quick-Lock® 24/38 600 mm bílé
5. Příčné profily Quick-Lock® 24/38 1200 mm bílé
6. Spojky Connector U-38
7. Závěs Quick suspender Insula® 38

Základní technické parametry systému

Pohltivost α_w : **až 1,0**
 Zvuková izolace $D_{n,c,w}$: -
 Požární odolnost: -
 Odolnost proti vlhkosti: **RH 90**
 Hmotnost: **dle velikosti a zvoleného panelu**



Prvky rámu Insula®

NÁZEV	Rozměry [mm]	Objednací číslo	BALENÍ			Min. dodací množství	MJ	Spotřeba na 1 ks ostrovu ^{***}		Cena bez DPH [Kč/MJ]
			[ks]	[m]	[kg]			1200 x 1800	1200 x 2400	
Insula® 38 corner 600 x 600 mm	600 x 600	KB518492	4	-	2,05	bal	ks	4	4	
Insula® 38 edge profile 600 mm	600	KB518493	2	-	0,50	bal	ks	2	-	
Insula® 38 edge profile 1200 mm	1200	KB518494	2	-	1,00	bal	ks	-	2	
QL24/38 Carrier profile, Unipro*	1821	KB518481	12	-	8,95	bal	ks	2	-	
QL24/38 Carrier profile, Unipro*	2421	KB518482	12	-	10,92	bal	ks	-	2	
Příčný profil T24 QL 24-38 RE	600	KB515425	60	-	10,50	bal	ks	3	4	
Příčný profil T24 QL 24-38 RE	1200	KB515426	60	-	20,70	bal	ks	4	5	
Connector U-38	-	KB518485	50	-	0,70	bal	ks	6	8	
Quick suspender Insula® 38 (háček - pérová spojka - háček)**	530-990	KB518486	100	-	12,00	bal	ks	4	6	

^{*)} tyto položky je možné nahradit výrobou přímo na stavbě ze standardního profilu „Hlavní profil I T24 QL 24-38 Unipro“ viz. montážní instrukce Insula® na www.rigips.cz

^{**)} tuto položku je možné poskládat ze standardní dvojité pérové svorky, 2x drát s hákem a na stavbě ohnout do potřebného tvaru kleštěmi

^{***)} Jedná se o příkladové spotřeby. Ostrov lze modulově rozšiřovat do neomezených rozměrů

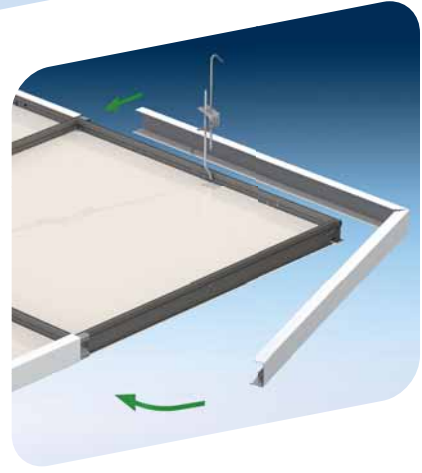
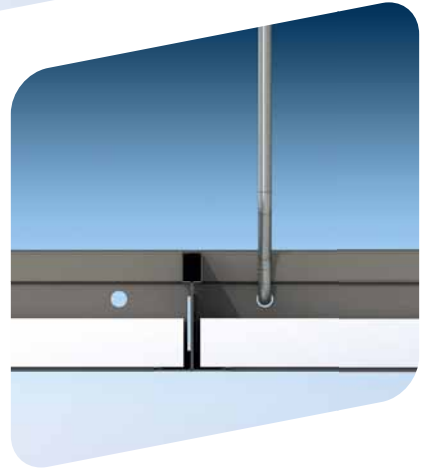
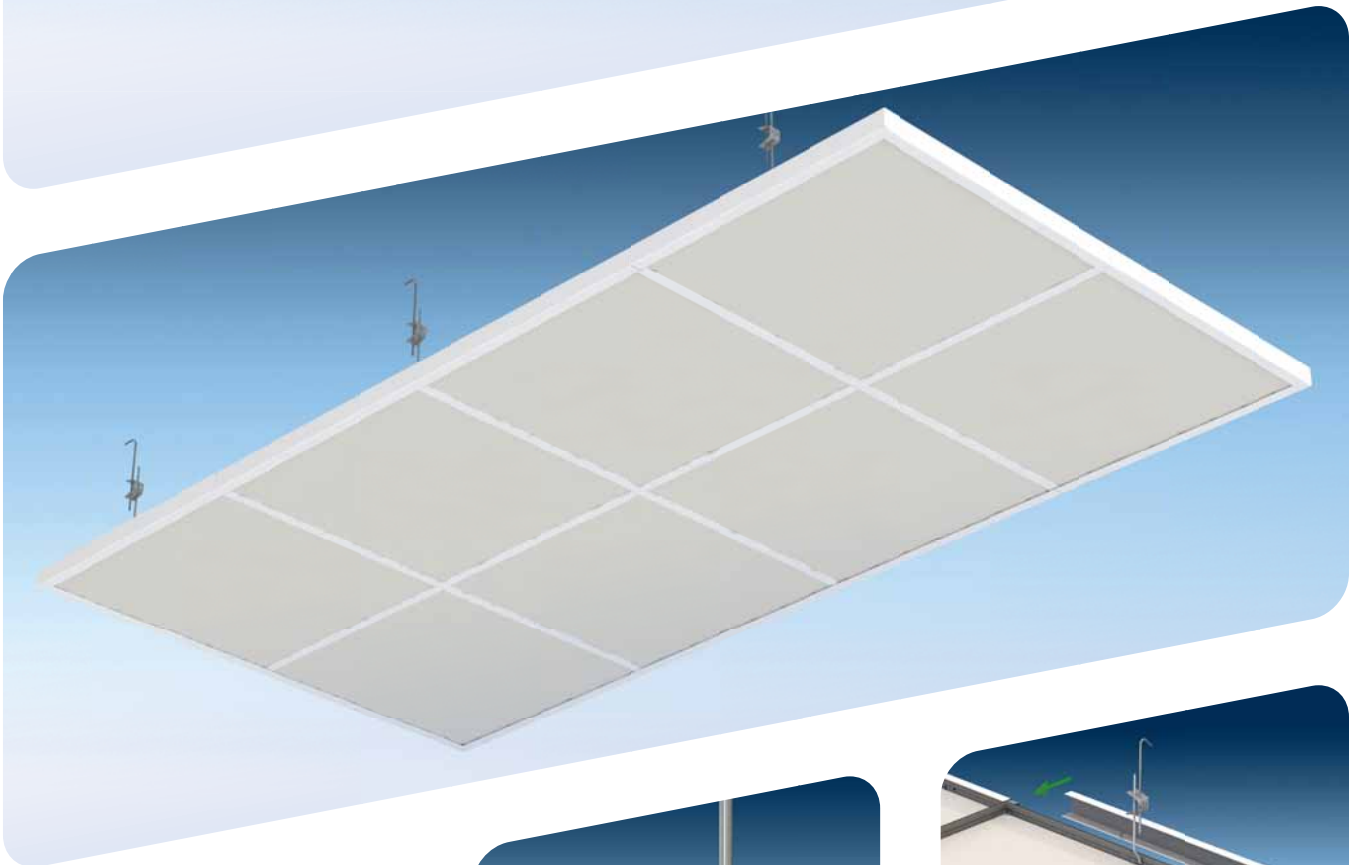

PROFILY

Profily pro kazetové podhledy





NÁZEV	Délka [mm]	Objednáací číslo	Balení = krabice			Minimální dodací množství	Cena bez DPH [Kč/bm]	
			[ks]	[m ²]	[kg] ¹⁾			
Hlavní profil T24 QL 24-38 Unipro 	38 x 24 mm	3 600	KB517412	20	72	24,50	krabice	
Hlavní profil QL 24-38 Unipro corro-plus ef Profily pro kazetové podhledy vhodné až do korozní třídy prostředí C4 dle ČSN EN 12 944-2. 	38 x 24 mm	3 600	KB518469	20	72	24,70	krabice	
Příčný profil T24 QL 24-38 RE ¹⁾ 	38 x 24 mm	600	KB515425	60	36	10,50	krabice	
	38 x 24 mm	1 200	KB515426	60	72	20,70	krabice	
Příčný profil CT QL 24-38 corro-plus ef Profily pro kazetové podhledy vhodné až do korozní třídy prostředí C4 dle ČSN EN 12 944-2. 	38 x 24 mm	600	KB518470	60	36	10,50	krabice	
	38 x 24 mm	1 200	KB518471	60	72	20,70	krabice	

Skupina zboží 4.3

¹⁾ Pohledová plocha profilů je lakovaná bíle.

Profily pro kazetové podhledy







NÁZEV	Délka [mm]	Objednáací číslo	Balení = krabice			Minimální dodací množství	Cena bez DPH [Kč/bm]	
			[ks]	[m ²]	[kg] ¹⁾			
Hlavní profil T15 QL 15-38 ¹⁾ 	38 x 15 mm	3 000	KB515427	20	60	18,9	krabice	
Příčný profil T15 QL 15-38 RE ¹⁾ 	38 x 15 mm	600	KB515428	60	36	9,7	krabice	
	38 x 15 mm	1 200	KB515429	60	72	18,9	krabice	

Skupina zboží 4.3.61

¹⁾ Pohledová plocha profilů je lakovaná bíle.

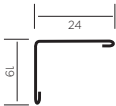
PROFILY

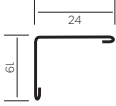
Profily pro kazetové podhledy

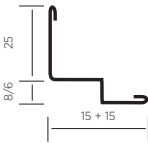
NÁZEV	Délka [mm]	Objednací číslo	Balení = krabice			Minimální dodací množství	Cena bez DPH [Kč/bm]	
			[ks]	[m ²]	[kg] ¹⁾			
Obvodový profil L¹⁾ 	19 x 24 mm	3 000	KB515430	30	90	16,20	krabice	
								
Obvodový profil L 19 x 24 mm corro-plus ef Profily pro kazetové podhledy vhodné až do korozní třídy prostředí C4 dle ČSN EN 12 944-2.	19 x 24 mm	3 000	KB518472	30	90	16,20	krabice	
								
								
Obvodový profil "W"¹⁾ pro kazety s polozapuštěnou hranou:	a) 25 x 15 x 8 x 15 mm	3 000	KB518272	25	75	24,8	krabice	
a) Eurocoustic Tonga E 20 T24/15 b) Gyptone E 24 a E 15; Eurocoustic Mininterval E 15 T24/15	b) 27 x 15 x 6 x 15 mm	3 000	KB515510	25	75	24,8	krabice	
								
								

Skupina zboží: 4.3













¹⁾ Pohledová plocha profilů je lakovaná bíle.



PŘÍSLUŠENSTVÍ

Příslušenství pro kazetové podhledy

VÝROBEK







	Délka [mm]	Objednací číslo	počet kusů	Balení druh balení	hmotnost [kg]	Minimální dodací množství	Cena bez DPH [Kč/ks]
<p>Závěs pérový pro hlavní T profil - s upínacím perem, vhodný pro hlavní profily T15 a T24.</p> 	110	KB510283	100	krabice	3,50	krabice	
<p>Závěs s hákem pro hlavní T profil - s upínacím perem, vhodný pro hlavní profily T15 a T24</p> 		KB515709 *	100	krabice	3,00	krabice	
<p>Rozpěrná pružina Pro konstrukci podhledu typu D</p> 		KB512493 *	250	krabice	1,00	krabice	
<p>Křížová spojka pro T profil typ GS Pro konstrukci podhledu typu D</p> 		KB517221 *	100	krabice	2,90	krabice	
<p>Stěnová patka XT 25 x 50 - 25 x 50 mm Pro konstrukci podhledu typu D</p> 		KB517603 *	100	krabice	3,00	krabice	
<p>Přítlačná spona QL Pro kazety tl. 12-22 mm</p> 		KB518275	100	krabice	1,00	krabice	

Skupina zboží 4.3.2

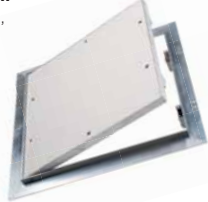
* Zboží není trvale skladem. Dodací lhůta na vyžádání.

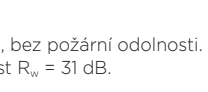
REVIZNÍ DVÍŘKA

Revizní dvířka do příček a podhledů

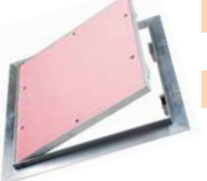
VÝROBEK	Tloušťka [mm]	Rozměr [mm]	Objednáací číslo	Balení počet kusů	hmotnost [kg]	Minimální dodací množství	Cena bez DPH [Kč/ks]	
Revizní dvířka univerzální S automatickým zámkem, bez požární odolnosti. Pro tloušťku opláštění 1x 12,5 mm. 		200 x 200	KB510318 *	kus	0,90	kus		
		300 x 300	KB510320 *	kus	1,40	kus		
		400 x 400	KB510322 *	kus	2,20	kus		
		500 x 500	KB510324 *	kus	3,20	kus		
		600 x 600	KB510326 *	kus	4,20	kus		
Revizní dvířka akustická S automatickým zámkem, bez požární odolnosti. Vzduchová neprůzvučnost $R_w = 31$ dB. 	12,5	600 x 600	KB517828 *	kus	5,80	kus		
Revizní dvířka do příčky s požární odolností ¹⁾ S automatickým zámkem. Požární odolnost až 45 min. Požární odolnost dle opláštění: 1x 12,5 s min. iz. = EI 30 1x 15 bez min. iz. = EI 20 1x 15 s min. iz. = EI 30 2x 12,5 bez min. iz. = EI 45 2x 12,5 s min. iz. = EI 60 	EI 30	12,5	300 x 300	KB515482 *	kus	2,0	kus	
	EI 30	12,5	400 x 400	KB515483 *	kus	3,10	kus	
	EI 30	12,5	500 x 500	KB515484 *	kus	4,30	kus	
	EI 30	12,5	600 x 600	KB515485 *	kus	5,80	kus	
	EI 20	15	300 x 300	KB511515 *	kus	2,10	kus	
	EI 20	15	400 x 400	KB513295 *	kus	3,20	kus	
	EI 20	15	500 x 500	KB511925 *	kus	4,40	kus	
	EI 20	15	600 x 600	KB511926 *	kus	5,90	kus	
	EI 45	2x 12,5	300 x 300	KB515495 *	kus	3,00	kus	
	EI 45	2x 12,5	400 x 400	KB515496 *	kus	4,50	kus	
	EI 45	2x 12,5	500 x 500	KB515497 *	kus	6,50	kus	
	EI 45	2x 12,5	600 x 600	KB515498 *	kus	9,00	kus	
	Revizní dvířka do podhledu s požární odolností ¹⁾ S automatickým zámkem. 		2x 12,5	300 x 300	KB515486 *	kus	3,50	
		2x 12,5	400 x 400	KB515487 *	kus	5,50	kus	
		2x 12,5	500 x 500	KB515488 *	kus	8,20	kus	
		2x 12,5	600 x 600	KB515489 *	kus	10,90	kus	

Skupina zboží 4.6

Revizní dvířka s vyšší požární odolností a kouřotěsností na vyžádání.

¹⁾ Hodnoty požární odolnosti jsou uvedeny v Katalogu požárně odolných konstrukcí suché vnitřní výstavby.

²⁾ Zboží není trvale skladem. Dodací lhůta na vyžádání.



Nářadí pro práci s konstrukcí suché vnitřní výstavby

VÝROBEK

Montážní kleště pro Molly kotvy



KB510235 *

kus

Balení
hmotnost
[kg]

0,50

Minimální
dodací
množství

10 kusů

Cena
bez DPH
[Kč/balení]



Aplikátor pro vnější hrany - 90° na vnější pravouhlé hrany (roh) při aplikaci pásy Habito® Flex a samolepicí lišty AquaBead



KB513303

kus

0,80

kus



Aplikátor na vnitřní hrany - 90° na vnitřní pravouhlé hrany (kouty) při aplikaci pásy Habito® Flex



KB513310

kus

0,80

kus



Jednostranný aplikátor na všechny úhly koutů a rohů při aplikaci pásy Habito® Flex



KB513302

kus

0,60

kus



Zásobník na tmely k nanášení tmelů na pásku Habito® Flex (vědro není součástí položky)



KB513301 *

kus

4,00











kus



NÁŘADÍ

VÝROBEK	Délka [mm]	Objednáací číslo	Balení		Minimální dodací množství	Cena bez DPH [Kč/balení]
			počet kusů	hmotnost [kg]		
<p>Špachtle PROFI pro celoplošné tmelení v kvalitě povrchu Q3-Q4. Ve spojení s tmelem Rifino Top (viz str. 26) není nutno celoplošně brousit.</p> 	60 cm	KB517278	kus	0,85	kus	
<p>Zubová špachtle Q4 PROFI pro celoplošné tmelení v kvalitě povrchu Q4</p> 	60 cm	KB517832	kus	0,85	kus	

Nářadí pro bezprašné broušení

VÝROBEK	Objednáací číslo	Balení		Minimální dodací množství	Cena bez DPH [Kč/MJ]
		druh	hmotnost [kg]		
<p>HANDY - ruční hoblík pro bezprašné broušení. Kompatibilní s mřížkami ABRANET ECO</p> 	KB517321 *	kus	0,20	kus	
<p>Hadice pro HANDY - 20 mm x 4 m s univerzální koncovkou pro zapojení do běžných i průmyslových vysavačů</p> 	KB517322 *	kus	0,60	kus	
<p>ABRANET ECO pro HANDY - brusná mřížka upevnitelná k hoblíku na suchý zip; životnost až 10x vyšší než běžné mřížky</p>  	<p>- mřížka zrnitosti 80 KB517308</p> <p>- mřížka zrnitosti 120 KB517309</p> <p>- mřížka zrnitosti 180 KB517310</p>	sada 10 ks	0,05	balení	
<p>HANDY Startovací sada Sada pro bezprašné broušení - hoblík HANDY + 5 ks mřížek ABRANET ECO různé zrnitosti + hadice</p> 	KB517307	sada	1,00	sada	
<p>MIRKA vysavač 1025 L - příkon 1.000 W, hlučnost 64 dB, objem nádrže 25 l, nastavitelný výkon sání. Součástí balení není vysávací hadice.</p> 	KB517609 *	kus	10,00	kus	

* Zboží není trvale skladem. Dodací lhůta na vyžádání.



ORIENTAČNÍ SPOTŘEBY MATERIÁLU NA 1 m² KONSTRUKCE

(Propočteno z plochy cca 100 m²;
do spotřeb je třeba započítat prořez
min. 10 % dle tvaru místnosti)

SÁDROKARTONOVÁ PŘÍČKA	Jednotka	Konstrukce			
		Jednoduchá			Dvojitá
		Opláštění			
		Jednoduché	Dvojité	Trojité	Opláštění dvojité
Sádrokartonová deska Rigips	m ²	2,0	4,0	6,0	4,0
Vodorovný profil R-UW ^{*)}	m	0,8	0,8	0,8	1,6
Svislý profil R-CW	m	1,9	1,9	1,9	3,8
Napojovací těsnění ^{*)}	m	1,3	1,3	1,3	2,6
Rychlošrouby 212 TN/3,5 x 25 mm	ks	24,0	8,0	8,0	8,0
Rychlošrouby 212 TN/3,5 x 35 mm	ks	-	24,0	8,0	24,0
Rychlošrouby 212 TN/3,5 x 55 mm	ks	-	-	24,0	-
Natloukáci hmoždinky	ks	1,8	1,8	1,8	3,6
Spárovací práškový tmel	kg	0,3	0,6	0,9	0,6
Spárovací pastový tmel	kg	0,4	0,8	1,2	0,8
Tmel pro konečnou povrchovou úpravu	kg	0,1	0,2	0,2	0,2
Výztužná páska pro spáry desek	m	1,6	1,6	1,6	1,6
Minerální izolace	m ²	1,0	1,0	1,0	2,0

PŘÍČKA RIGIDUR NA KOVOVÝCH PROFILECH	Jednotka	Jednoduchá konstrukce			Dvojitá konstrukce	
		Jednoduché	Opláštění		Opláštění dvojité	
			Dvojité		Druhé opláštění šroubované do:	
			Druhé opláštění šroubované do:			
		konstrukce	prvního pláště	konstrukce	prvního pláště	
Sádrovláknitá deska Rigidur	m ²	2	4	4	4	4
Vodorovný profil R-UW ^{*)}	m	0,8	0,8	0,8	1,6	1,6
Svislý profil R-CW	m	1,9	1,9	1,9	3,8	3,8
Napojovací těsnění ^{*)}	m	1,3	1,3	1,3	2,6	2,6
Šrouby Rigidur 4 x 30 mm	ks	25	8	8	8	8
Sponky	ks	-	-	40	-	40
Šrouby Rigidur 4 x 45 mm	ks	-	24	-	24	-
Natloukáci hmoždinky	ks	1,8	1,8	1,8	3,6	3,6
Polyuretanové lepidlo na spáry	ml	31	31	31	31	31
Alternativně spárovací tmel Rigidur	kg	0,4	0,4	0,4	0,4	0,4
Minerální izolace	m ²	1	1	1	2	2

^{*)} Spotřeba se odvíjí od konkrétního tvaru místnosti (tj. konkrétních geometrických parametrů konstrukce).

ORIENTAČNÍ SPOTŘEBY MATERIÁLU NA 1 m² KONSTRUKCE

(Propočteno z plochy cca 100 m²; do spotřeb je třeba započítat prořez min. 10 % dle tvaru místnosti)

OBKLAD STĚNY - TZV. „SUCHÁ OMÍTKA“ / RIGITHERM (LEPENÍ NA TERČE)	Jednotka	Spotřeba
Sádrokartonová deska Rigips / sádrovláknitá deska Rigidur	m ²	1,0
Lepicí tmel Rifix / Weber Therm	kg	5,0
Spárovací tmel	kg	0,3
Tmel pro konečnou povrchovou úpravu	kg	0,1
Výztužná páska pro spáry desek	m ²	0,8

PŘEDSAZENÁ STĚNA SÁDROKARTONOVÁ	Jednotka	Konstrukce	
		na třmenech	volná
Sádrokartonová deska Rigips	m ²	1,0	1,0
Profil R-CD	m	1,9	-
Profil R-UD ^{*)}	m	0,5	-
Vodorovný profil R-UW	m	-	0,8
Svislý profil R-CW	m	-	1,9
Stavěcí třmeny	ks	1,5	-
Napojovací těsnění ^{*)}	m	0,7	1,3
Samolepné šrouby Rigips 421 LB/3,5 x 9,5 (4,2 x 13) mm	ks	3,0	-
Rychlošrouby Rigips 212 TN/3,5 x 25 mm	ks	11,0	11,0
Natloukací hmoždinky	ks	2,4	1,8
Spárovací tmel	kg	0,3	0,3
Tmel pro konečnou povrchovou úpravu	kg	0,1	0,1
Výztužná páska pro spáry desek	m	0,8	0,8
Minerální izolace	m ²	1,0	1,0

PŘEDSAZENÁ STĚNA RIGIDUR	Jednotka	Konstrukce	
		na třmenech	volně stojící
Sádrovláknitá deska Rigidur	m ²	1	1
Profil R-CD	m	1,9	-
Profil R-UD ^{*)}	m	0,5	-
Vodorovný profil R-UW	m	-	0,8
Svislý profil R-CW	m	-	1,9
Stavěcí třmeny	ks	1,5	-
Napojovací těsnění ^{*)}	m	0,7	1,3
Šrouby Rigidur	ks	14	14
Natloukací hmoždinky	ks	2,4	1,8
Polyuretanové lepidlo na spáry	ml	15,5	15,5
Alternativně spárovací tmel Rigidur	kg	0,2	0,2
Minerální izolace dle potřeby	m ²	1	1

ŠACHTOVÁ STĚNA RIDURIT	Jednotka	Systém	
		s konstrukcí	bez konstrukce
Deska Ridurit 20	m ²	2,0	2,0
Vodorovný profil R-UW ^{*)}	m	0,8	-
Svislý profil R-CW	m	1,2	-
Ocelový úhelník 40 x 20 x 1 mm	m	-	0,5
Napojovací těsnění ^{*)}	m	1,3	0,5
Šrouby Ridurit 55 mm	ks	35,0	40,0
Natloukací hmoždinky ocelové	ks	1,8	1,0
Spárovací tmel MAX	kg	0,3	0,3
Rychlošrouby 212 TN/3,5 x 35 mm	ks	8	-
Rychlošrouby 221 TB/3,5 x 35 mm	ks	-	6

^{*)} Spotřeba se odvíjí od konkrétního tvaru místnosti (tj. konkrétních geometrických parametrů konstrukce).

ORIENTAČNÍ SPOTŘEBY MATERIÁLU NA 1 m² KONSTRUKCE

(Propočteno z plochy cca 100 m²; do spotřeb je třeba započítat prořez min. 10 % dle tvaru místnosti)

ŠACHTOVÁ SÁDROKARTONOVÁ STĚNA	Jednotka	Opláštění		
		Jednoduché	Dvojité	Trojité
Sádrokartonová deska Rigips	m ²	1,0	2,0	3,0
Vodorovný profil R-UW ^{*)}	m	0,8	0,8	0,8
Svislý profil R-CW	m	3,8	3,8	3,8
Napojovací těsnění ^{*)}	m	1,3	1,3	1,3
Samořezné šrouby Rigips 421 LB/3,5 x 9,5 (4,2 x 13) mm	ks	4,0	4,0	4,0
Rychlošrouby Rigips 212 TN/3,5 x 25 mm	ks	11,0	5,0	5,0
Rychlošrouby Rigips 212 TN/3,5 x 35 mm	ks	-	11,0	5,0
Rychlošrouby Rigips 212 TN/3,5 x 55 mm	ks	-	-	11,0
Natloukací hmoždinky ocelové	ks	1,8	1,8	1,8
Spárovací tmel	kg	0,3	0,6	0,9
Tmel pro konečnou povrchovou úpravu	kg	0,1	0,1	0,1
Výztužná páska pro spáry desek	m	0,8	0,8	0,8
Minerální izolace	m ²	1,0	1,0	1,0

PODHLÉDY ZE SÁDROKARTONOVÝCH DESEK	Jednotka	Druh podhledu		
		Přímo montované opláštění stropu	Zavěšený podhled na dvouúrovňové konstrukci	
			Jednoduché opláštění	Dvojité opláštění
Sádrokartonová deska Rigips	m ²	1,0	1,0	2,0
Profil R-CD	m	2,0	3,0	3,5
Profil R-UD ^{*)}	m	0,9	0,9	0,9
Spojovací kus pro R-CD	ks	0,3	0,6	0,7
Křížová spojka	ks	-	2,0	2,4
Napojovací těsnění ^{*)}	m	0,9	0,9	0,9
Samořezné šrouby 3,5 x 9,5 (4,2 x 13) 421 LB	ks	4	-	-
Rychlošrouby TN 3,5 x 25 mm (dl. 35 pro desky tl. 20 mm - pro 1. plášť)	ks	17,0	17,0	7,0
Rychlošrouby TN 3,5 x 35 mm (dl. 45 pro tl. 15 mm, dl. 55 pro tl. 20 mm)	ks	-	-	18,0
Závěs vč. táhla nebo třmen	ks	2,0	1,1	1,8
Kovová hmoždinka DN6/ZHOP do betonového nosného stropu	ks	2,0 ^{*)}	1,1	1,8
Alternativně vruty do svislých závěsů FN do dřevěného stropu	ks	4	-	-
Natloukací hmoždinky (pro kotvení UD profilů)	ks	1,8	1,8	1,8
Spárovací tmel	kg	0,3	0,3	0,5
Tmel pro konečnou povrchovou úpravu (v případě potřeby)	kg	0,1	0,1	0,1
Výztužná páska do tmelu	m	1,1	1,1	1,1
Minerální izolace (dle potřeby)	m ²	1,0	1,0	1,0

^{*)} V případě použití šroubů FN - 2 ks / 1 třmen nebo přímý závěs

^{*)} Spotřeba se odvíjí od konkrétního tvaru místnosti (tj. konkrétních geometrických parametrů konstrukce).

ORIENTAČNÍ SPOTŘEBY MATERIÁLU NA 1 m² KONSTRUKCE

(Propočteno z plochy cca 100 m²; do spotřeb je třeba započítat prořez min. 10 % dle tvaru místnosti)

PODHLÉDY AKUSTICKÉ Z DESEK RIGITONE + GYPTONE BIG	Jednotka	Rigitone	Gyptone BIG
Akustická deska	m ²	1,0	1,0
Profil R-CD	m	4,4	3,0
Spojovací kus pro R-CD	ks	0,8	0,6
Křížová spojka	ks	3,4	2,0
Napojovací těsnění 30 mm ^{*)}	m	0,9	0,9
Šrouby (212 - typ TN/912 - typ SN)	ks	25,0	17,0
Závěs	ks	1,1	1,1
Kotevní prvek do nosného stropu	ks	1,1	1,1
Tmel Rigitone MIX / tmel MAX	kg	0,045 / 0,25	-
Spárovací tmel	kg	-	0,25
Tmel pro konečnou povrchovou úpravu	kg	-	0,1
Minerální izolace (dle potřeby)	m ²	1,0	1,0
Obvodový profil a upevňovací prostředky (hmoždinka, šroub...)		dle tvaru místnosti	

Pozn.: Pro obloukové podhledy s děrovanými deskami **Gyptone Big Curve** není stanovena jednotková orientační spotřeba materiálu. Konkrétní spotřebu určíme individuálně dle konkrétního projektu.

KAZETOVÉ PODHLÉDY GYPTONE A CASOPRANO	Jednotka	Eurocoustic, Casoprano a Gyptone hrana A a E 600 x 600 mm	Gyptone hrana D2 600 x 600 mm	Eurocoustic a Casoprano hrana A 600 x 1 200 mm
Hlavní profil 3 600 mm	m	0,83	2,6	0,83
Příčný profil 1 200 mm	m	1,66	-	1,66
Příčný profil 600 mm	m	0,83	-	-
Závěs	ks	min. 0,7	min. 0,7	min. 0,7
Kotevní prvek do nosného stropu	ks	min. 0,7	min. 0,7	min. 0,7
Kazeta	ks	2,78	2,78	1,39
Minerální izolace (dle potřeby)	m ²	1	1	1
Rozpěrná pružina pro kazety s hranou D2		-	3,33 ks na 1 bm obvodu	-
Obvodový profil a upevňovací prostředky		dle tvaru místnosti		
Křížová spojka pro T profil, typ GS	ks	-	1,5	-
Stěnová patka XT	ks	-	0,05	-

Konkrétní spotřebu určíme individuálně dle konkrétního projektu.

^{*)} Spotřeba se odvíjí od konkrétního tvaru místnosti (tj. konkrétních geometrických parametrů konstrukce).

ORIENTAČNÍ SPOTŘEBY MATERIÁLU NA 1 m² KONSTRUKCE

(Propočteno z plochy cca 100 m²; do spotřeb je třeba započítat prořez min. 10 % dle tvaru místnosti)

SÁDROKARTONOVÉ PODKROVÍ NA KOVOVÝCH PROFILECH	Jednotka	Podkroví bez krokového nástavce		Podkroví s krokovým nástavcem	
		Opláštění		Opláštění	
		Jednoduché	Dvojité	Jednoduché	Dvojité
Sádrokartonová deska Rigips	m ²	1,0	2,0	1,0	2,0
Obvodový profil R-UD ¹⁾	m	0,5	0,5	0,5	0,5
Montážní profil R-CD	m	2,4	2,5	2,4	2,5
Spojovací kus pro R-CD	ks	0,3	0,4	0,3	0,4
Napojovací těsnění 30 mm ¹⁾	m	0,5	0,5	0,5	0,5
Samovrtné šrouby Rigips 421 LB/3,5 x 9,5 (4,2 x 13) mm	ks	4,0	5,0	4,0	5,0
Samovrtné šrouby Rigips 421 LB/4,2 x 13 mm	ks	-	-	4,0	5,0
Rychlošrouby Rigips 212 TN/3,5 x 25 mm	ks	17	7,0	17	7,0
Rychlošrouby Rigips 212 TN/3,5 x 45 mm	ks	-	18	-	18
Závěs (Krokový závěs, Přímý závěs či Stavěcí třmen)	ks	2,0	2,5	-	-
Krokový nástavec	ks	-	-	2,0	2,5
Stavěcí třmen (35 nebo 65 mm)	ks	-	-	2,0	2,5
Vrut do svislých závěsů	ks	4,0	5,0	4,0	5,0
Natloukáci hmoždinky	ks	1,0	1,0	1,0	1,0
Spárovací tmel	kg	0,3	0,6	0,3	0,6
Tmel pro konečnou povrchovou úpravu	kg	0,1	0,1	0,1	0,1
Výztužná páska pro spáry desek	m	0,8	0,8	0,8	0,8
Minerální izolace	m ²	1,0	1,0	1,0	1,0
Parozábrana	m ²	1,0	1,0	1,0	1,0

PODKROVÍ A STROPY RIGIDUR NA KOVOVÝCH PROFILECH	Jednotka	Opláštění	
		jednoduché	dvojité
Sádrovláknité desky Rigidur	m ²	1	2
Obvodový profil R-UD	m	0,5	0,5
Montážní profil R-CD	m	2,4	3
Spojovací kus pro R-CD	m	0,3	0,4
Napojovací těsnění	m	0,5	0,5
Samovrtné šrouby Rigips 421 LB	ks	5	6
Šrouby Rigidur	ks	20	30
Závěs (krokový / přímý / stavěcí třmen)	ks	2,4	3
Vrut do svislých závěsů	ks	4,8	6
Natloukáci hmoždinky	ks	1,8	1,8
Lepidlo Rigidur	ml	15,5	15,5
Alternativně spárovací tmel Rigidur	kg	0,2	0,2
Minerální izolace dle potřeby	m ²	1	1
Parozábrana	m ²	1	1

¹⁾ Spotřeba se odvíjí od konkrétního tvaru místnosti (tj. konkrétních geometrických parametrů konstrukce).

Rychlý výběr konstrukce online

Profikalkulátor Rigips

Elektronická verze Velké knihy sádrokartonu pro nejrychlejší vyhledání konstrukcí systémů suché výstavby

- kompletní portfolio konstrukcí Rigips
- vytváření vlastních projektů v cloudovém řešení
- možnost exportu v xls, csv
- poptávka materiálu na stavebninách

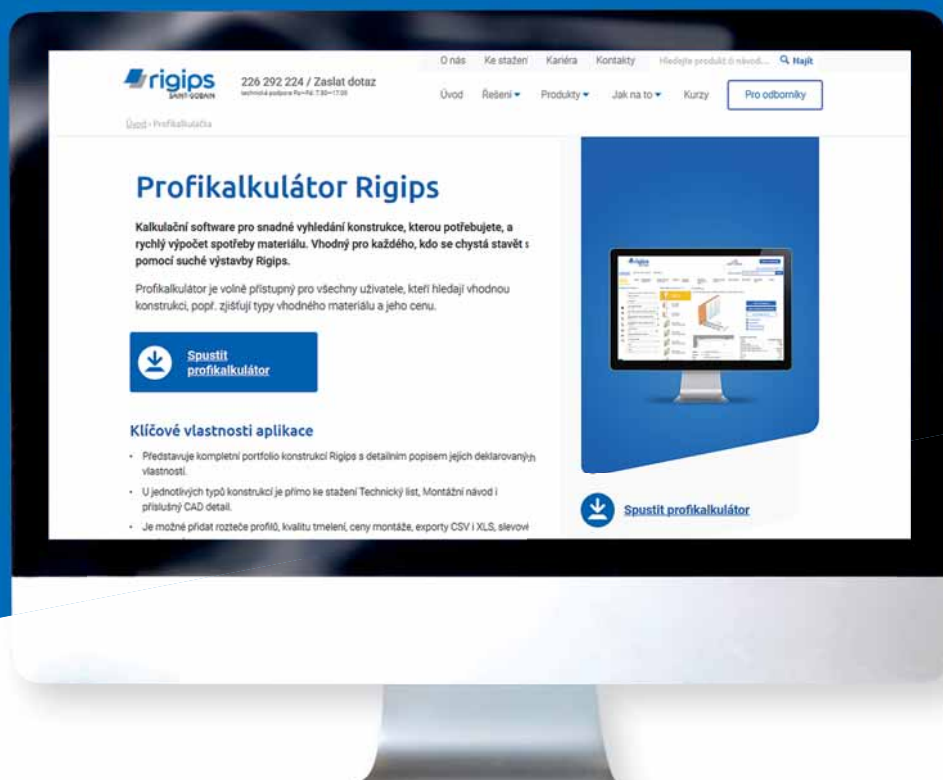

www.rigips.cz/profikalkulacka >



VŠECHNY DIGITÁLNÍ NÁSTROJE POD JEDNÍM ÚČTEM

**Rigips ID otevírá svět
suché výstavby**

- Vaše kalkulace a projekty na jednom místě
- Přehled absolvovaných kurzů včetně certifikace
- A to bez opakovaného vyplňování údajů



S materiály od nás to zvládnete



- 1 ZATEPLOVACÍ SYSTÉMY
- 2 PŮDA
- 3 PODLAHA NA TERÉNU
- 4 PODLAHA NAD NEVYTÁPĚNÝM SUTERÉNEM
- 5 SUCHÁ PODLAHA

- 6 ŠIKMÁ STŘECHA
- 7 FASÁDA
- 8 SOKL
- 9 PŘÍČKY
- 10 SKLA PRO OKNA A FASÁDY



Potřebujete poradit?

Centrum technické a obchodní podpory

+420 226 292 226 • podpora@saint-gobain.com

OD NÁVRHU PO REALIZACI



MAKING THE WORLD A BETTER HOME



PROJEKT A DOKUMENTACE

Pomůžeme vám s přípravou projektové dokumentace, máme vlastní tým odborníků.



PŘÍPRAVA A REALIZACE STAVBY

Poskytneme vám poradenství přímo na stavbě.



OBCHODNÍ PODMÍNKY

Zajistíme vám obratem kalkulace a řešení objednávek a logistiky.



CERTIFIKACE A MĚŘENÍ PARAMETRŮ

Zabezpečíme vám dostatečný počet bodů pro certifikaci LEED a BREEAM.

OBCHODNĚ TECHNIČTÍ ZÁSTUPCI

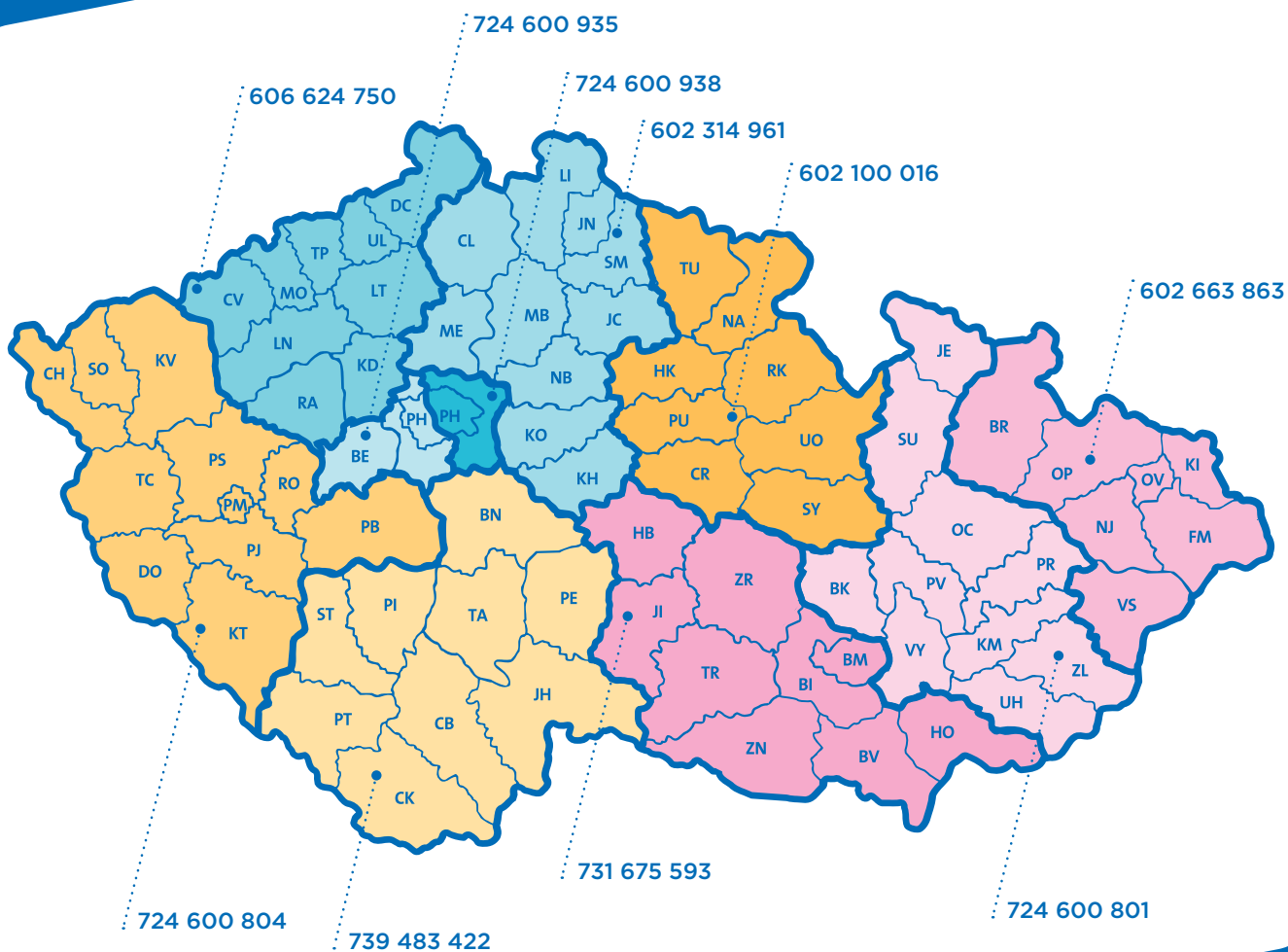

Saint-Gobain
Construction Products CZ a.s.
Rigips

Smrčková 2485/4
180 00 Praha 8 - Libeň

Centrum technické podpory
telefon: 226 292 224
e-mail: podpora@saint-gobain.com

www.rigips.cz